



## LINEACCESSORI



IT

EN

ES

PT

EL

FR

DE

HU

SK

PL











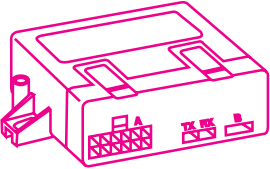

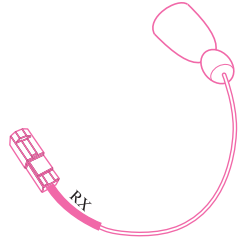
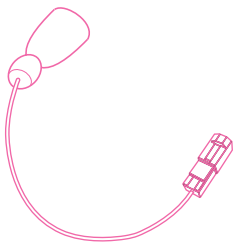
CS

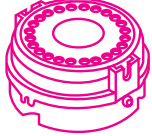
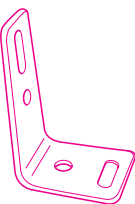
**G. PUNTO**  
**50901288**

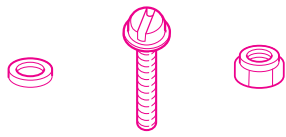
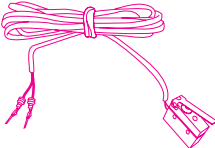

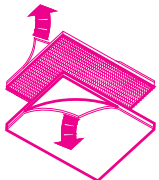
5040254401

COMPOSIZIONE KIT - KIT COMPOSITION - COMPOSICION KIT - COMPOSICION KIT -  
 ΣΥΝΘΕΣΗ KIT - COMPOSITION DU KIT - BESTANDTEILE DES KIT - A KIT  
 ÖSSZETÉTELE - SÚČÁSTI SÚPRAVY - SKŁAD ZESTAWU - SOUČÁSTI SOUPRAVY

<p><b>A</b></p> 	<p><b>B</b></p> 	<p><b>C1</b></p> 
<p><b>C2</b></p> 	<p><b>D</b></p> 	<p><b>E</b></p> 
<p><b>F</b></p> 	<p><b>G</b></p> 	<p><b>H</b></p> 
<p><b>I</b></p> 	<p><b>J</b></p> 	<p><b>K</b></p> 
<p><b>L</b></p> 	<p><b>M</b></p> 	<p><b>N</b></p> <div style="border: 1px solid black; padding: 5px; text-align: center;"> <p>CAR PROTECTED              BY FIAT ALARM <b>FIAT</b>              Lineaccessori</p> </div>
<p><b>O</b></p> 	<p><b>P</b></p> 	<p><b>Z</b></p>  <p style="text-align: right;"><b>x2</b></p>

<b>A</b>	<b>CENTRALE D'ALARME</b>	ALARM UNIT	CENTRAL DE ALARMAS	UNIDADE DE ALARME	Μονάδα συναγερμού	CENTRALE D'ALARME	ALARMANLAGE
	RIASZTÓ KÖZPONT	ALARMOVÁ JEDNOTKA	CENTRALA ALARMOWA	ALARMOVÁ JEDNOTKA			
<b>B</b>	<b>RADIO-COMANDO</b>	REMOTE CONTROL	MANDO A DISTANCIA	COMANDO VIA RÁDIO	Τηλεχειριστήριο	TÉLÉCOMMANDE	HANDESENDER
	TÁVIRÁNYÍTÓ	DIALKOVÝ OVLÁDAČ	PILOT	DIALKOVÝ OVLÁDAČ			
<b>C1</b>	<b>CAPSULA ULTRASUONI RX</b>	RX ULTRASONIC CAPSULE	CAPSULA ULTRASONIDOS RX	CÁPULA ULTRA-SONS RX	Αισθητήρας Υπερήχων RX	CAPSULE ULTRASONS RX	ULTRASCHALLKAP SEL RX
	RX ULTRAHANGOS KAPSZULA	ULTRAZVUKOVÝ SNÍMAČ RX	WKŁADKA ULTRADZWIĘKOWA RX	ULTRAZVUKOVÝ SNÍMAČ RX			
<b>C2</b>	<b>CAPSULA ULTRASUONI TX</b>	TX ULTRASONIC CAPSULE	CAPSULA ULTRASONIDOS TX	CÁPULA ULTRA-SONS TX	Αισθητήρας Υπερήχων TX	CAPSULE ULTRASONS TX	ULTRASCHALLKAP SEL TX
	TX ULTRAHANGOS KAPSZULA	ULTRAZVUKOVÝ SNÍMAČ TX	WKŁADKA ULTRADZWIĘKOWA TX	ULTRAZVUKOVÝ SNÍMAČ TX			
<b>D</b>	<b>LED</b>						
<b>E</b>	<b>SIRENA WFS</b>	SIREN WFS	SIRENA WFS	SIRENE WFS	Σειρήνα WFS	SIRÉNE WFS	SIRENE WFS
	WFS SZIRÉNA	SIRÉNA WFS	SYRENA WFS	SIRÉNA WFS			
<b>F</b>	<b>STAFFA DEDICATA PER FISSAGGIO SIRENA WFS</b>	DEDICATED BRACKET TO FIX SIREN WFS	ABRAZADERA PARA FIJACIÓN CENTRAL SIRENA WFS	ESTRIBO INDICADO PARA A FIXAGEM DA SIRENE WFS	Στήριγμα Στερέωσης Σειρήνας	ÉTRIER SPÉCIAL POUR LE FIXAGE DE LA SIRENE WFS	BÜGEL ZUR BEFESTIGUNG DER SIRENE WFS
	WFS SZIRÉNA RÖGZÍTÉSÉHEZ KENGYEL	SVORA URČENÁ PRE UPEVNENIE SIRÉNY WFS	WSPORNIK DO UMOCOWANIA SYRENY WFS	SVORA URČENÁ PRO UPEVNĚNÍ SIRÉNY WFS			
<b>G</b>	<b>ACCESSORI MECCANICI PER FISSAGGIO SIRENA SU STAFFA</b>	ACCESSORIES TO FIX SIREN TO BRACKET	ACCESORIOS MECÁNICOS PARA FIJAR SIRENA EN SU SOPORTE	ACESSÓRIOS MECÁNICOS PARA FIXAÇÃO SIRENA NO SUPORTE	Μηχανικά Αξεσουάρ Για Στερέωση Σειρήνας Σε Στήριγμα	ACCESSOIRES MÉCANIQUES POUR LA FIXATION DE LA SIRÉNE SUR LE SUPPORT	MECHANISCHES ZUBEHÖR FÜR SIRENENBEFESTIGUNG AUF BÜGEL
	MECHANIKUS ALKATRÉSZEK A KENGYEL SZIRÉNÁHOZ TÖRTÉNŐ RÖGZÍTÉSÉHEZ	MECHANICKÉ ČASTI NA UPEVNENIE SVORY NA SIRÉNU	AKCESORIA MECHANICZNE DO UMOCOWANIA WSPORNIKA NA SYRENIE	MECHANICKÉ ČASTI PRO UPEVNĚNÍ SVORY NA SIRÉNU			
<b>H</b>	<b>ACCESSORI MECCANICI PER FISSAGGIO STAFFA SU VETTURA</b>	MECHANICAL ACCESSORIES FOR SECURING THE BRACKET ONTO THE VEHICLE	ACCESORIOS MECÁNICOS PARA FIJACIÓN DE ESTRIBO EN VEHÍCULO	ACESSÓRIOS MECÁNICOS PARA FIXAÇÃO DE SUPORTE EM NO VEÍCULO	Μηχανικά Αξεσουάρ Για Στερέωση Στήριγματος Οχήματος	ACCESSOIRES MÉCANIQUES POUR FIXATION DE L'ÉTRIER SUR LA VOITURE	MECHANISCHES ZUBEHÖR FÜR DIE BEFESTIGUNG DER HALTERUNG AM FAHRZEUG
	MECHANIKAI ALKATRÉSZEK A TARTÓ GÉPKOCSIHOZ VALÓ RÖGZÍTÉSÉHEZ	MECHANICKÉ PŘÍSLUŠENSTVO NA UPEVNĚNÍ DRŽÁKA NA VOZIDLO	AKCESORIA MECHANICZNE DO MONTAŻU WSPORNIKA NA SAMOCHODZIE	MECHANICKÉ PŘÍSLUŠENSTVÍ PRO PŘÍPEVNĚNÍ KONZOLY NA AUTOMOBIL			

<b>I</b>	<b>ACCESSORI MECCANICI PER FISSAGGIO PULSANTE COFANO</b>	ACCESSORIES TO FIX BONNET BUTTON	ACCESORIOS MECANICOS PARA FIJAR EL PULSADOR CAPO	ACESSÓRIOS MECNICOS PARA FIXAÇÃO INTERRUPTOR CAPOT	Μηχανικά Αξεσουάρ Για Κουμπί Καπό	ACCESSOIRES MECANIQUEES POUR LA FIXATION DU BOUTON DU CAPOT	MECHANISCHES ZUBEHÖR FÜR BEFESTIGUNG KONTAKTSCHALTER MOTORHAUBE
	MOTORHÁZTETŐ NYOMÓGOMB RÖGZÍTÉSÉRE SZOLGÁLÓ MACHANIKUS ALKATRÉSZEK	MECHANICKÉ ČÁSTI NA UPEVNENIE TLAČIDLA KAPOTY	AKCESORIA MECHANICZNE DO UMOCOWANIA PRZYCISKU MASKI	MECHANICKÉ ČÁSTI PRO UPEVNĚNÍ TLAČÍTKA KAPOTY			
<b>J</b>	<b>PULSANTE COFANO</b>	BONNET PUSH-BUTTON	PULSADOR CAPO	BOTÃO DO CAPOT	Κουμπί Καπό	BOUTON CAPOT	TASTER MOTORHAUBE
	MOTORHÁZNYITÓ NYOMÓGOMB	TLAČIDLO KAPOTY	PRZYCISK MASKI	TLAČÍTKO KAPOTY			
<b>K</b>	<b>CABLAGGIO</b>	WIRING	CABLEADO	CABLAGEM	Καλωδίωση	CÂBLAGE	MITGELIEFERTE VERKABELUNG
	KÁBELEZÉS	KABELÁŽ	PRZEWODY	KABELÁŽ			
<b>L</b>	<b>CABLAGGIO WFS</b>	WIRING WFS	CABLEADO WFS	CABLAGEM WFS	Καλωδίωση WFS	CÂBLAGE WFS	VERKABELUNG WFS
	WFS KÁBELEZÉSE	KABELÁŽ WFS	PRZEWODY WFS	KABELÁŽ WFS			
<b>M</b>	<b>ACCESSORI PER FISSAGGIO MODULI</b>	ACCESSORIES TO FIX MODULES	ACCESORIOS PARA FIJAR MODULO	ACESSÓRIOS PARA FIXAÇÃO MÓDULO	Αξεσουάρ Για Στερέωση Μονάδων	ACCESSOIRES POUR LA FIXATION DES MODULES	ZUBEHÖR FÜR MODULBEFESTIGUNG
	MODULRÖGZÍTŐ TARTOZÉKOK	PRÍSLUŠENSTVO NA UPEVNENIE MODULOV	AKCESORIA DO UMOCOWANIA MODUŁÓW	PŘÍSLUŠENSTVÍ PRO UPEVNĚNÍ MODULŮ			
<b>N</b>	<b>VETROFANIE</b>	WINDOW STICKERS	ADHESIVO	DECALCOMANIAS	Αυτοκόλλητα για τζάμι	VITRAUPHANIES	GLASAUFKLEBER
	MATRICA	NÁLEPKY NA SKLO	NAKLEJKA NA SZYBĘ	NÁLEPKY NA SKLO			
<b>O</b>	<b>OCCHIELLO DI MASSA PER SIRENA WFS</b>	EARTH GROMMET FOR WFS SIREN	ANILLO DE MASA PARA SIRENA WFS	OLHAL DE MASSA PARA SIRENA WFS	Δακτύλιος γείωσης για Σειρήνα WFS	SUPPORT SPECIAL POUR LA FIXATION DE LA SIRENE WFS	MASSEANSCHLUSS FÜR SIRENE WFS
	WFS SZIRÉNA FÖLDÁRAMKÖRE	PODKLADOVÝ KRÚŽOK PRE SIRÉNU WFS	OBWÓD MASY SYRENY WFS	PODKLADOVÝ KROUŽEK PRO SIRÉNU WFS			
<b>P</b>	<b>RUBACORRENTE</b>	SUPPLIED SHUNT TERMINAL	BORNE DE DERIVACION EN DOTACION	LADRÃO EM DOTAÇÃO	Εξάρτημα λήψης ρεύματος παρεχόμενο με τον εξοπλισμό	EPISSURE FOURNIE	STROMABNEHMER-SERIENMÄSSIG
	CSATLAKOZTASSA A GYORSCSÁTLAKOZTATÓVAL	DOPLŇTE KONEKTOROM PRE RÝCHLE ZVIAZANIE	KOMPLET Z SZYBKOZŁĄCZEM ZACISKOWYM	DOPLŇTE KONEKTOROM PRO RÝCHLÉ SPOJENÍ			
<b>Q</b>	<b>COLLEGARE TRA LORO LE ESTREMITÀ DEI CAVI INDICATI</b>	CONNECT TOGETHER THE ENDS OF THE LEADS SHOWN	CONECTEN ENTRE SÍ LOS EXTREMOS DE LOS CABLES INDICADOS	LIGUE ENTRE ELES A EXTREMIDADES DOS CABOS INDICADOS	Συνδέστε μεταξύ τους τα άκρα των καλωδίων που υποδεικνύονται	RACCORDER ENTRE ELLES LES EXTREMITÉS DES FILS INDIQUÉS	DIE ENDEN DER GEZEIGTEN KABEL MITEINANDER VERBINDEN
	KÖSSZE ÖSSZE AZ ÖSSZETARTÓZÓNAK JELELT HUZALVEGEKET	PREPOJTE KONCE OZNAČENÝCH KÁBLOV	POŁĄCZŹY KOŃCE OZNAČONYCH PRZEWODÓW	PROPOJTE KONCE OZNAČENÝCH KABELŮ			

<b>R</b>	<b>COMANDO SERIALE</b>	SERIAL CONTROL	CONTROL SERIAL	COMANDO SERIAL	Σειριακή εντολή	COMMANDE SÉRIE	SERIELLE STEUERUNG
	SOROS VEZÉRLÉS	SÉRIOVÉ OVLÁDANIE	INTERFEJS SZEREGOWY	SÉRIOVÉ OVLÁDÁNÍ			
<b>Z</b>	<b>ACCESSORI PER FISSAGGIO CAPSULA ULTRASUONI</b>	ACCESSORIES TO FIX ULTRASONIC CAPSULE	ACCESSORIOS PARA FIJAR CAPSULA ULTRASONIDOS	ACESSÓRIOS PARA FIXAÇÃO CÁPSULA ULTRA-SONS	ΑΞΕΣΟΥΑΡ ΓΙΑ ΣΤΕΡΕΩΣΗ ΑΙΣΘΗΤΗΡΑΣ ΥΠΕΡΗΧΩΝ	ACCESSOIRES POUR LA FIXATION DES CAPSULE ULTRASONS	ZUBEHÖR FÜR MODULBEFESTIGUNG
	ULTRAHANGOS KAPSZULA TARTÓZÉKOK	PRÍSLUŠENSTVO NA UPEVNENIE ULTRAZVUKOVÝ SNÍMAČ	AKCESORIA DO UMOCOWANIA WKŁADKA ULTRADZWIĘKOWA	PŘÍSLUŠENSTVÍ PRO UPEVNĚNÍ ULTRAZVUKOVÝ SNÍMAČ			

<b>S</b>	<b>BODY COMPUTER</b>						
----------	----------------------	--	--	--	--	--	--

<b>T</b>	<b>CONNETTORE NERO A 12 POLI</b>	BLACK 12-PIN CONNECTOR	CONECTOR NEGRO DE 12 POLOS	FICHA DE CABLAGEM PRETA DE 12 PÓLOS	Μαύρος ακροδέκτης 12 πόλων	CONNECTEUR NOIR À 12 POLES	SCHWARZER 12-POLIGER STECKVERBINDER
	FEKETE, 12 TŰS CSATLAKOZÓ	ČIERNY 12-KOLÍKOVÝ KONEKTOR	CZARNE ZŁACZE 12-STYKOWE	ČERNÝ 12KOLÍKOVÝ KONEKTOR			

<b>U</b>	CENTRALINA PORTAFUSIBILI VANO MOTORE	FUSE CONTROL UNIT UNDER BONNET	CENTRAL PORTA-FUSIBLES COMPART. MOTOR	CENTRAL PORTA-FUSÍVEIS VÃO DO MOTOR	Κεντρική μονάδα εξαρτήματος που φέρει τις τηκτές ασφάλειες χώρου μοτέρ	ECROU DE FIXATION SUPPORT ORIGINAL SUR LA VOITURE	SICHERUNGSBOX MOTORRAUM
	MOTORTÉRI BIZTOSÍTÉKTÁBLA	POISTKA V PRIESTORE MOTORA	SKRZYŃKA BEZPIECZNIKÓW W KOMORZE SILNIKA	POJISTKA V PROSTORU MOTORU			

<b>V</b>	<b>PUNTO ORIGINALE DI FISSAGGIO STAFFA SU VETTURA</b>	ORIGINAL BRACKET FIXING POINT OF VEHICLE	PUNTO ORIGINAL DE FIJACIÓN SOPORTE VEHÍCULO	PONTO ORIGINAL DE FIXAÇÃO DO SOPORTE DO VEICULO	Αρχικό Σημείο Στερέωσης Στηρίγματος Οχήματος	PUNTO ORIGINALE DI FISSAGGIO STAFFA SU VETTURA	PUNTO ORIGINALE DI FISSAGGIO STAFFA SU VETTURA
	GÉPKOCSI KENGYEL EREDETI RÖGZÍTŐPONT	PŮVODNÝ HOD UCHYTENIA SVORY NA VOZIDLE	PUNKT ORYGINALNY UMOCOWANIA WSPORNIKA POJAZDU	PŮVODNÍ BOD UCHYTU SVORY NA VOZIDLE			

<b>W</b>	<b>BLOCCO DI SGANCIO COFANO</b>	BONNET RELEASE LOCK	BLOQUE DE DESENGANCHE CAPÓ	BLOCO DE DESENGANCHE CAPOT	Μπλοκ Απασφάλισης Καπό	ENSEMBLE DE DÉCROCHAGE DU CAPOT	SPERRE FÜR MOTORHAUBENAU-SKLINKUNG
	MOTORHÖZTETŐKIE MEŐ RÖGZÍTŐ	BLOKOVANIE KAPOTY	BLOK ODCZEPINIENIA MASKI	BLOKOVÁNÍ KAPOTY			

<b>2</b>	<b>ROSSO</b>	RED	ROJO	VERMELHO	KOKKINO	ROUGE	ROT
	PIROS	ČERVENÝ	CZERWONY	ČERVENÝ			

<b>3</b>	<b>NERO</b>	BLACK	NEGRO	PRETO	MAYPO	NOIR	SCHWARZ
	FEKETE	ČIERNY	CZARNY	ČERNÝ			

<b>7</b>	<b>BLU</b>	DARK BLUE	AZUL MARINO	AZUL MARINHO	ΜΠΛΕ	BLEU	BLAU
	KÉK	MODRÝ	NIEBIESKI	MODRÝ			

<b>17</b>	<b>VIOLA</b>	PURPLE	VIOLETA	VIOLETA	ΜΟΒ	VIOLET	VIOLETT
	LILA	PURPUROVÝ	FIOLETOWY	PURPUROVÝ			
<b>20</b>	<b>MARRONE</b>	BROWN	MARRON	CASTANHO	ΚΑΦΕ	MARRON	BRAUN
	BARNA	HNEDÝ	BRAŹOWY	HNĚDÝ			
<b>24</b>	<b>ROSSO/ BIANCO</b>	RED/ WHITE	ROJO/ BLANCO	VERMELHO/ BRANCO	KOKKINO/ ΛΕΥΚΟ	ROUGE/ BLANC	ROT/ WEISS
	PIROS/ FEHÉR	ČERVENÝ/ BIELY	CZERWONY/ BIAŁY	ČERVENÝ/ BILÝ			
<b>25</b>	<b>ROSSO/ NERO</b>	RED/ BLACK	ROJO/ NEGRO	VERMELHO/ PRETO	KOKKINO/ ΜΑΥΡΟ	ROUGE/ NOIR	ROT/ SCHWARZ
	PIROS/ FEKETE	ČERVENÝ/ ČIERNY	CZERWONY/ CZARNY	ČERVENÝ/ ČERNÝ			
<b>35</b>	<b>ROSSO/ VERDE</b>	RED/ GREEN	ROJO/ VERDE	VERMELHO/ VERDE	KOKKINO/ ΠΡΑΣΙΝΟ	ROUGE/ VERT	ROT/ GRÜN
	PIROS/ ZÖLD	ČERVENÝ/ ZELENÝ	CZERWONY/ZIELONY	ČERVENÝ/ ZELENÝ			
<b>49</b>	<b>ROSA/ BIANCO</b>	PINK/ WHITE	ROSA/ BLANCO	COR DE ROSA/ BRANCO	ΡΟΖ/ ΛΕΥΚΟ	ROSE/ BLANC	ROSA/ WEISS
	RÓZSASZÍN/ FEHÉR	RUŽOVÝ/ BIELY	RÓŻOWY/ BIAŁY	RŮŽOVÝ/ BILÝ			
<b>55</b>	<b>BIANCO/ VERDE</b>	WHITE/ GREEN	BLANCO/ VERDE	BRANCO/ VERDE	ΛΕΥΚΟ/ ΠΡΑΣΙΝΟ	BLANC/ VERT	WEISS/ GRÜN
	FEHÉR/ ZÖLD	BIELY/ ZELENÝ	BIAŁY/ ZIELONY	BÍLÝ/ ZELENÝ			
<b>57</b>	<b>ROSA/ NERO</b>	PINK/ BLACK	ROSA/ NEGRO	COR DE ROSA/ PRETO	ΡΟΖ/ ΜΑΥΡΟ	ROSE/ NOIR	ROSA/ SCHWARZ
	RÓZSASZÍN/ FEKETE	RUŽOVÝ/ ČIERNY	RÓŻOWY/ CZARNY	RŮŽOVÝ/ ČERNÝ			
<b>59</b>	<b>ROSSO/ BLU</b>	RED/ DARK BLUE	ROJO/ AZUL MARINO	VERMELHO/ AZUL MARINHO	KOKKINO/ ΜΠΛΕ	ROUGE/ BLEU	ROT/ BLAU
	PIROS/ KÉK	ČERVENÝ/ MODRÝ	CZERWONY/ NIEBIESKI	ČERVENÝ/MO- DRÝ			
<b>88</b>	<b>AZZURRO/ BLU</b>	LIGHT BLUE/ DARK BLUE	CELESTE/ AZUL MARINO	CELESTE/ AZUL MARINHO	ΓΑΛΑΖΙΟ/ ΜΠΛΕ	BLEU CIEL/ BLEU	HIMMELBLAU/ BLAU
	VILÁGOSKÉK/ KÉK	SVETLE MODRÁ/ MODRÝ	NIEBIESKI/ NIEBIESKI	SVĚTLE MODRÁ/ MODRÝ			

SCOLLEGARE LA BATTERIA  
 DISCONNECT THE BATTERY  
 DESCONECTAR LA BATERIA  
 DESLIGUE A BATERIA  
 Αποσυνδέστε την μπαταρία  
 DEBRANCHER LA BATTERIE  
 BATTERIE ABKLEMMEN  
 ΚΙΚΌΤΝΙ ΑΖ ΑΚΚΥΜΥΛΆΤΟΡΤ  
 ODPOJIT BATERIU  
 ODŁĄCZYĆ BATERIĘ  
 ODPOJIT BATERII

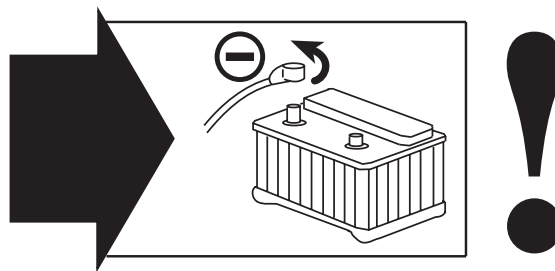

**N.B.** Effettuare i collegamenti utilizzando i rubacorrente forniti nel kit.

**N.B.** Make the connections using the current-taps supplied in the kit.

**NOTA.** Efectuar las conexiones utilizando los robacorrientes que se entregan en el kit.

**NOTA.** Efectue as ligações utilizando o os distorçores de corrente fornecidos no kit.

**ΣΗΜΕΙΩΣΗ:** Κάντε τις συνδέσεις χρησιμοποιώντας τα παρεχόμενα εξαρτήματα λήψης ρεύματος του κιτ.

**N.B.** Pour effectuer les branchements, utiliser les épissures fournies dans le kit.

**Anm.:** Alle Anschlüsse mit den mitgelieferten Abzweigklemmen vornehmen.

**N.B.** Csatlakoztatáshoz használja a készletben található gyorscsatlakoztatókat.

**POZNÁMKA:** Uskutočnite prepojenia pomocou konektorov pre rýchle zviazanie dodaných v súpave.

**UWAGA:** Do połączeń przewodów użyć szybkozłączki zaciskowych dołączonych w zestawie.

**POZNÁMKA:** Propojení provedte pomocí konektorů pro rychlé spojení, které jsou součástí sady.

**SCHEMA GENERALE - GENERAL DIAGRAM - ESQUEMA GENERAL - ESQUEMA GERAL -  
 ΓΕΝΙΚΟ ΣΧΕΔΙΟ - SCHEMA GENERAL - ALLGEMEINER SCHALTPLAN -  
 ÁTTEKINTŐ ÁBRA - VŠEOBECNÁ SCHÉMA - SCHEMAT OGÓLNY - VŠEOBECNÉ SCHÉMA**

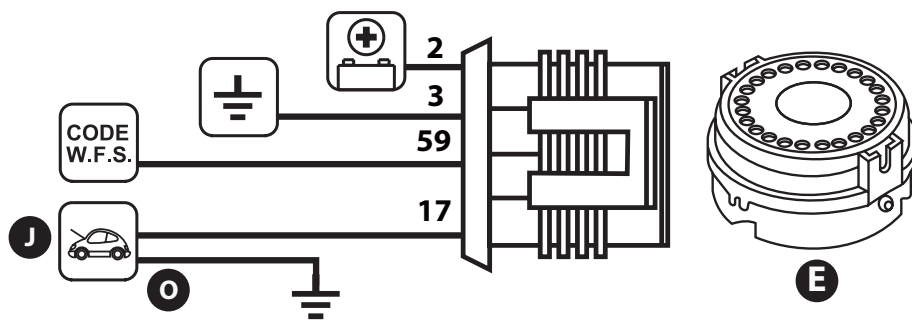
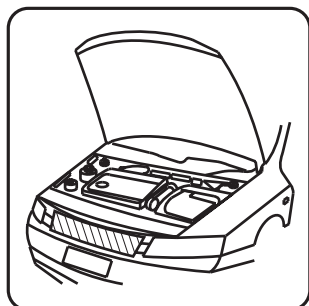

**Fig. 1**

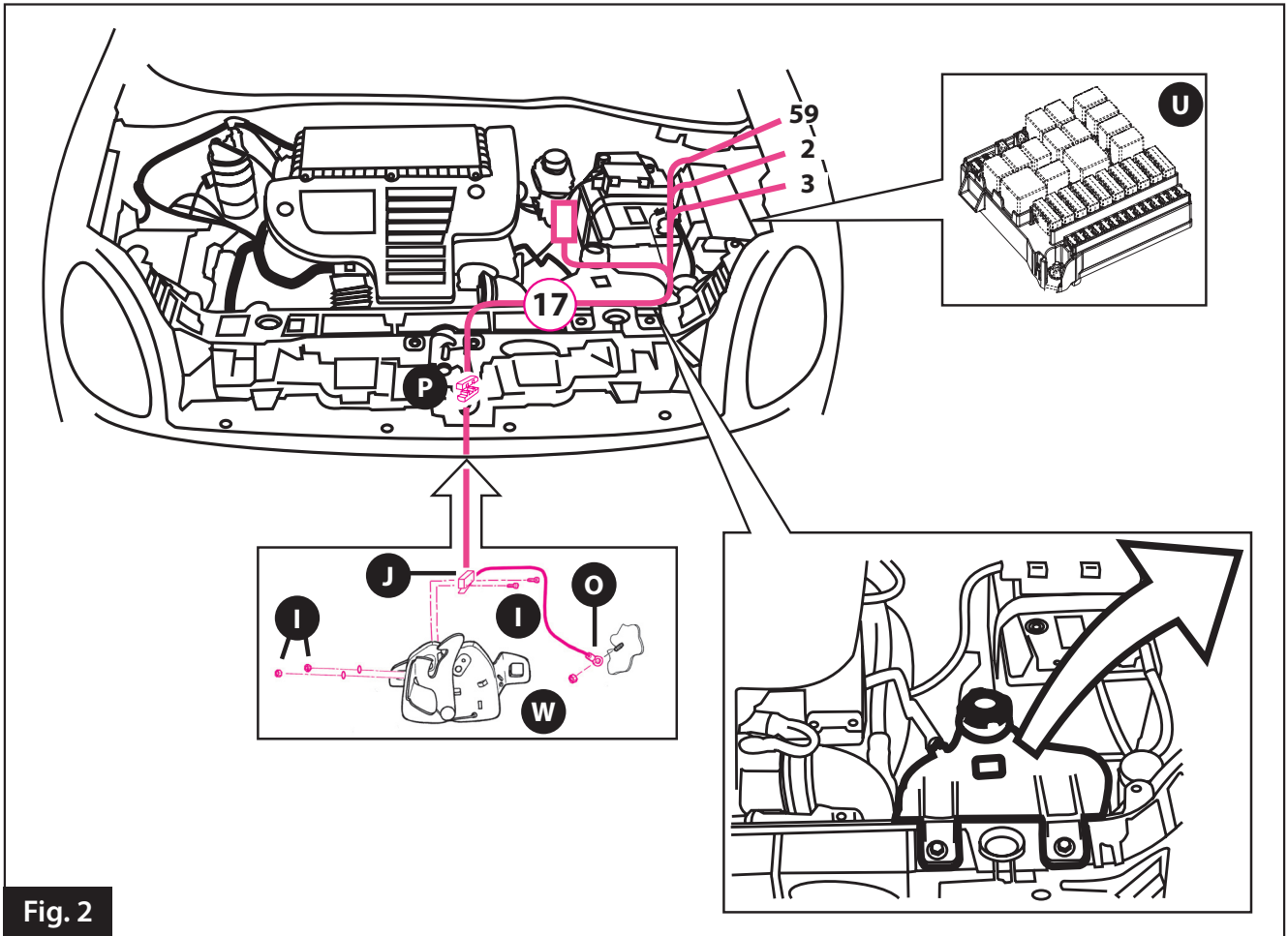

Fig. 2

**MONTAGGIO SIRENA SU STAFFA - FITTING THE SIREN ONTO ITS BRACKET - MONTAJE DE SIRENA EN ESTRIBO - MONTAGEM DA SIRENE EM SUPORTE - ΤΟΠΟΘΕΤΗΣΗ ΣΙΡΗΝΑΣ ΕΠΑΝΩ ΣΕ ΣΤΗΡΙΓΜΑ - MONTAGE DE LA SIRÈNE SUR ÉTRIER - MONTAGE DER SIRENE AUF HALTERUNG - A SZIRÉNA SZERELÉSE A TARTÓRA - UPEVNENIE SIRÉNY NA DRŽIAK - MONTAŽ SYRENY NA WSPORNIKU - USAZENÍ SIRÉNY NA KONZOLE**

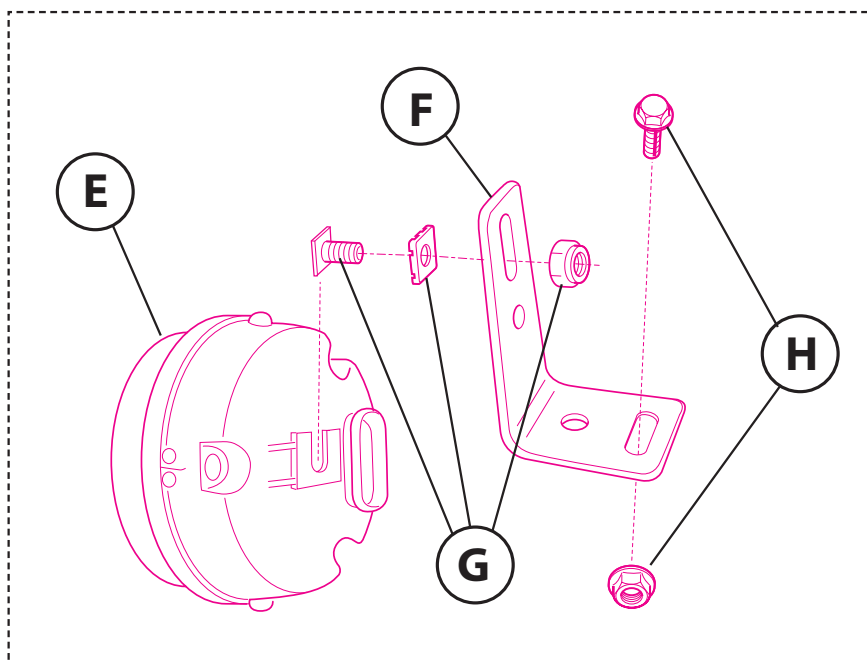
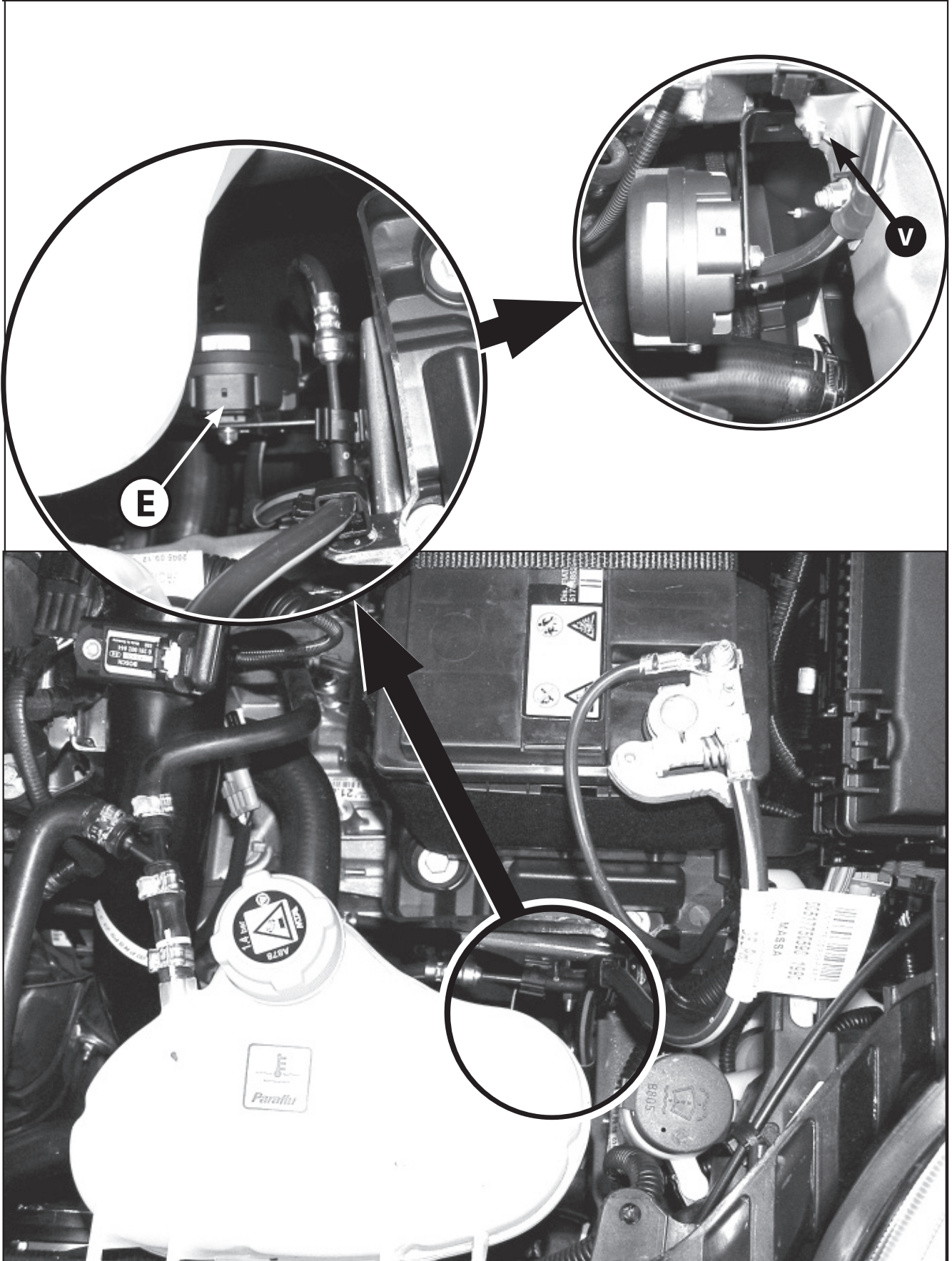

Fig. 3



1.2 / 1.4



### 1.3 Multijet

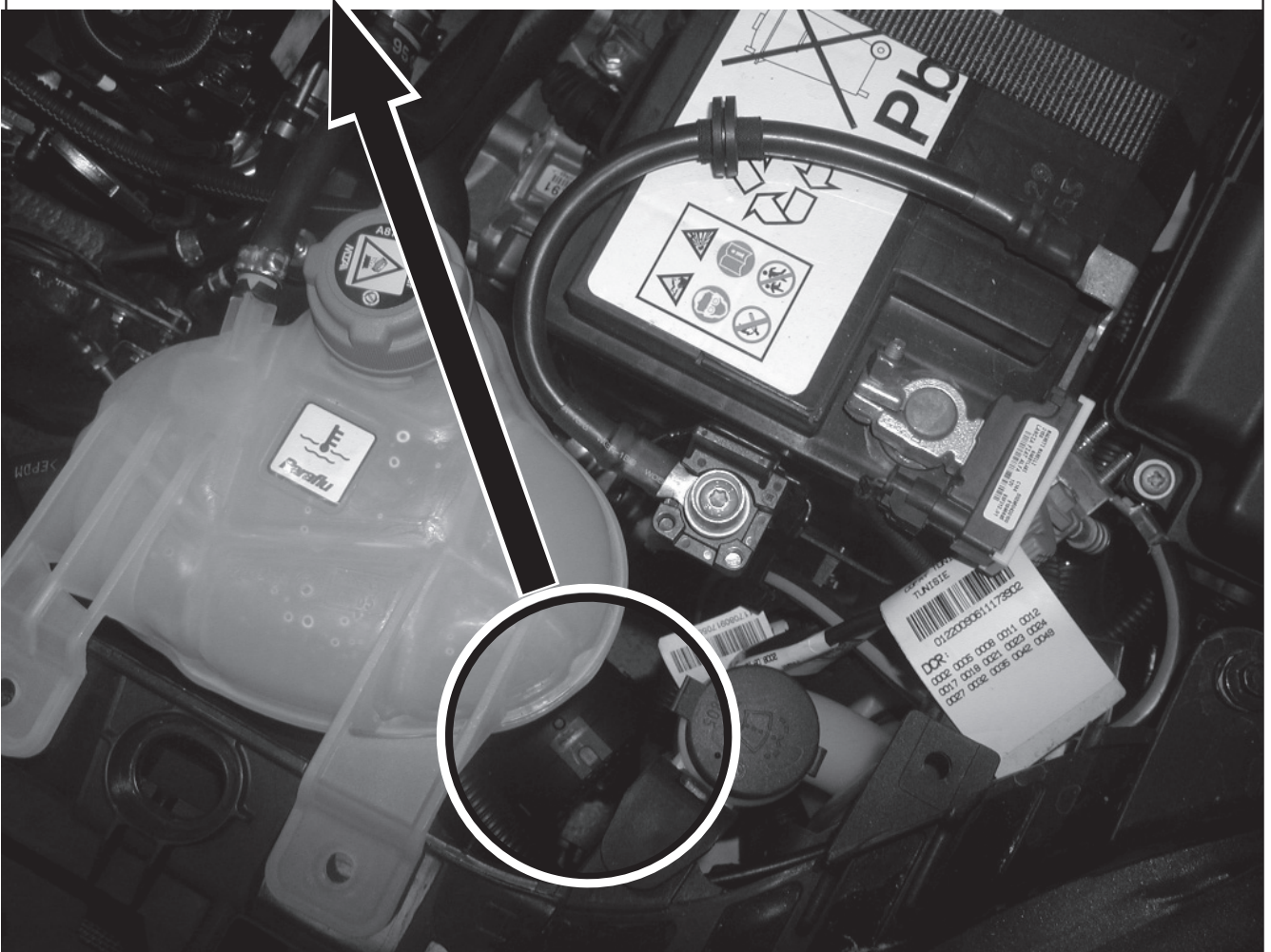
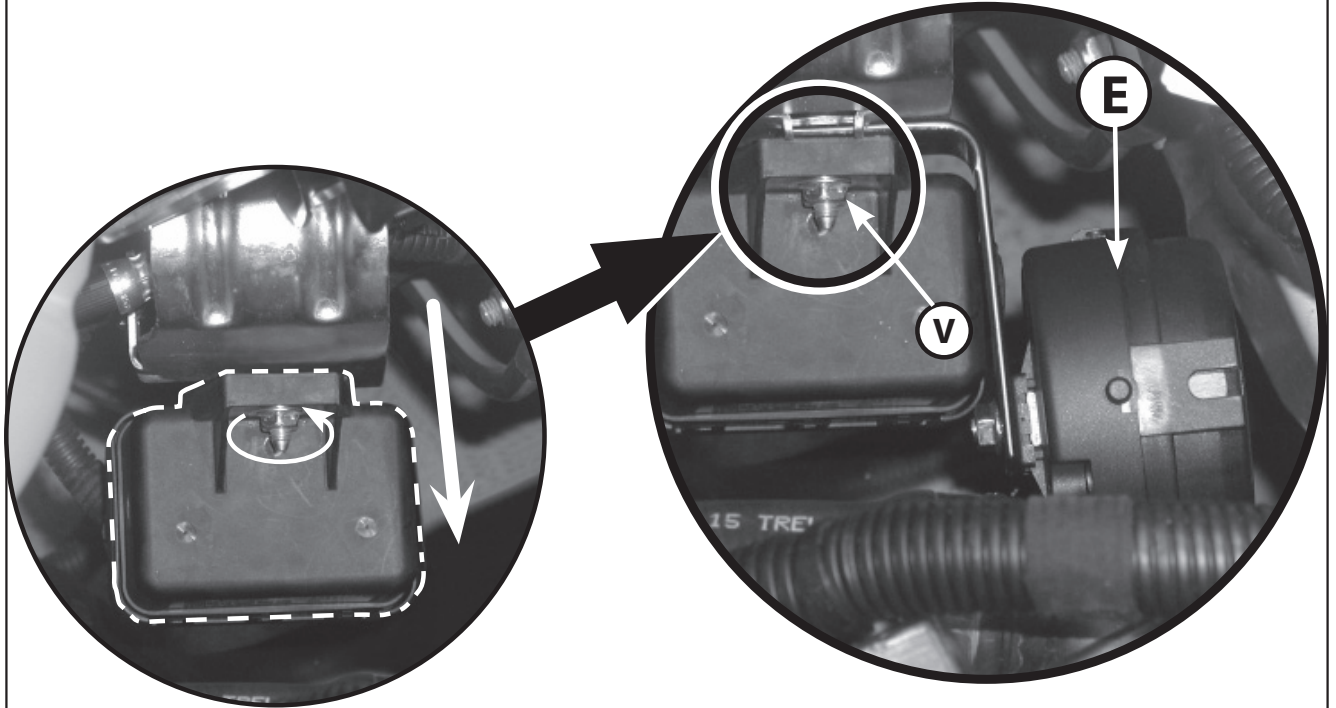



## 1.6 Multijet

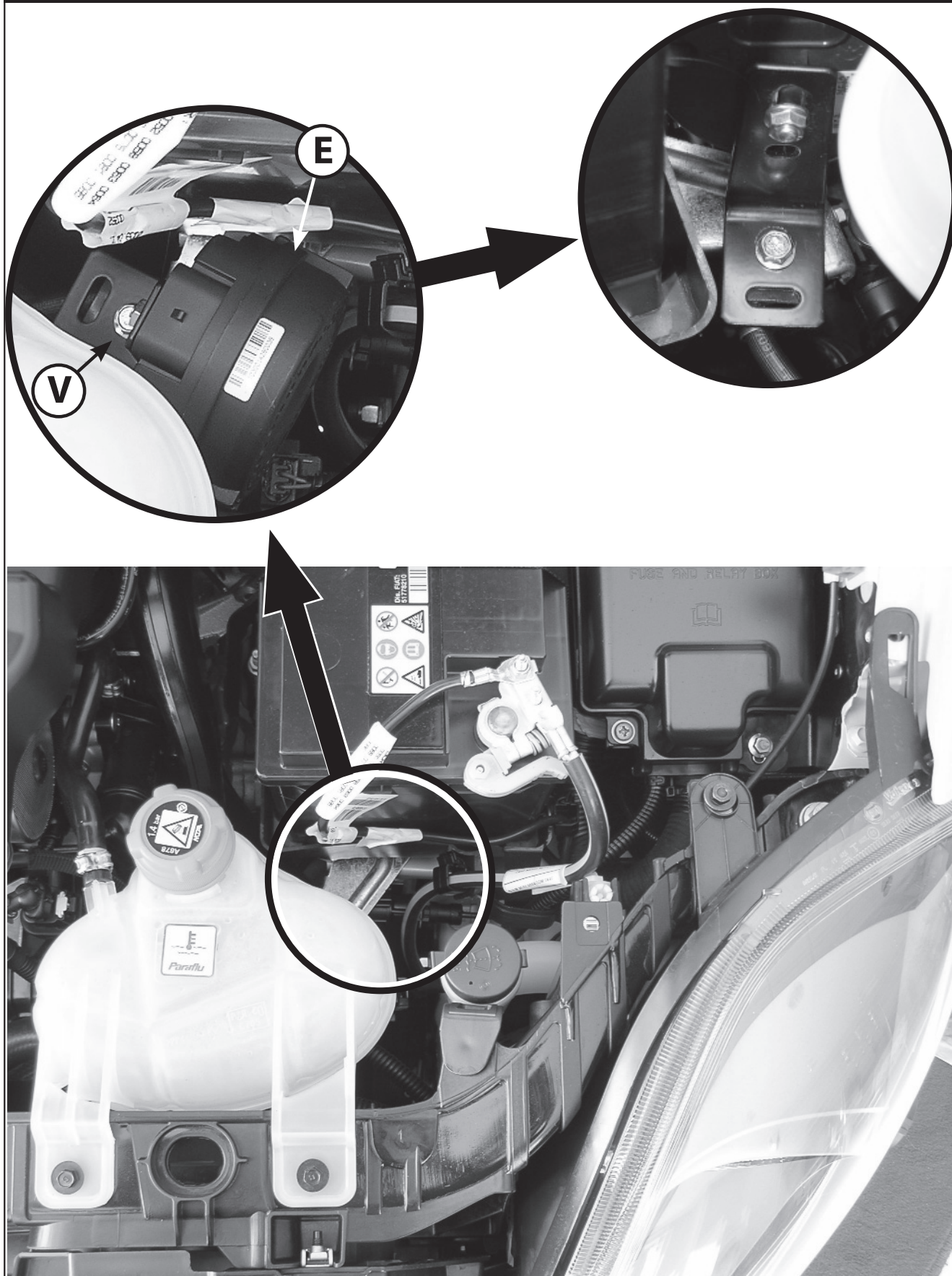

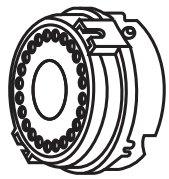

E



L

3

O

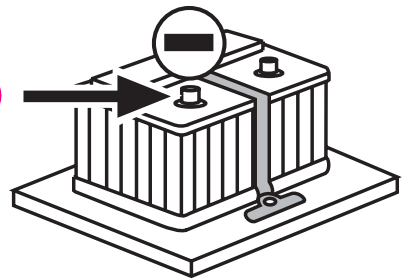
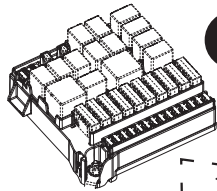

Fig. 5



CODE W.F.S.



U

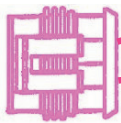

L

59

P

2

P

55

35

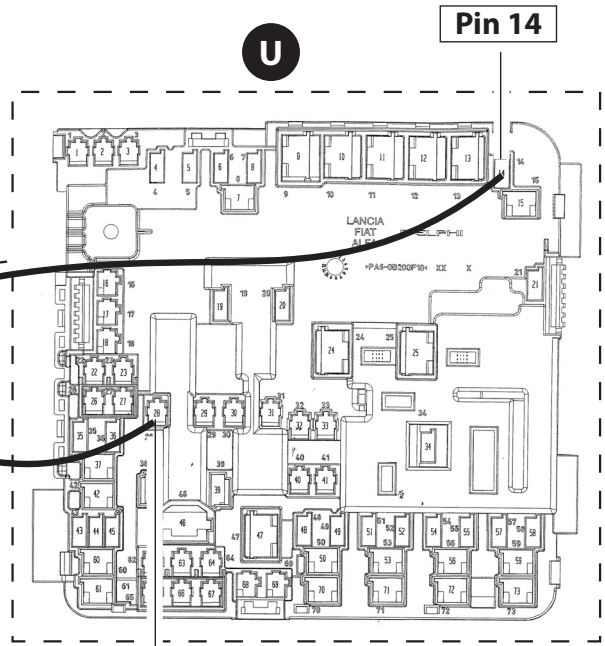

Pin 14

U

Pin 28

Fig. 6

A

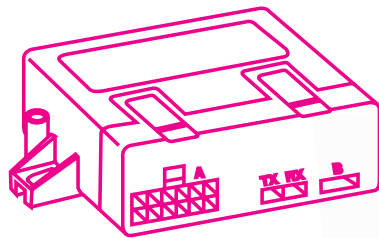

D

C1

C2

+

+

Z

Z

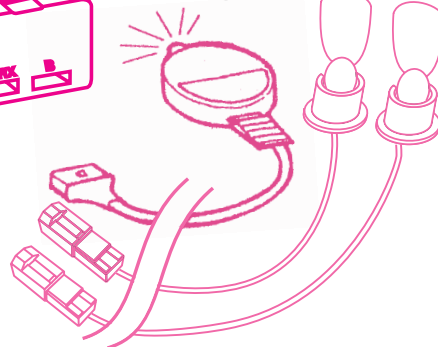
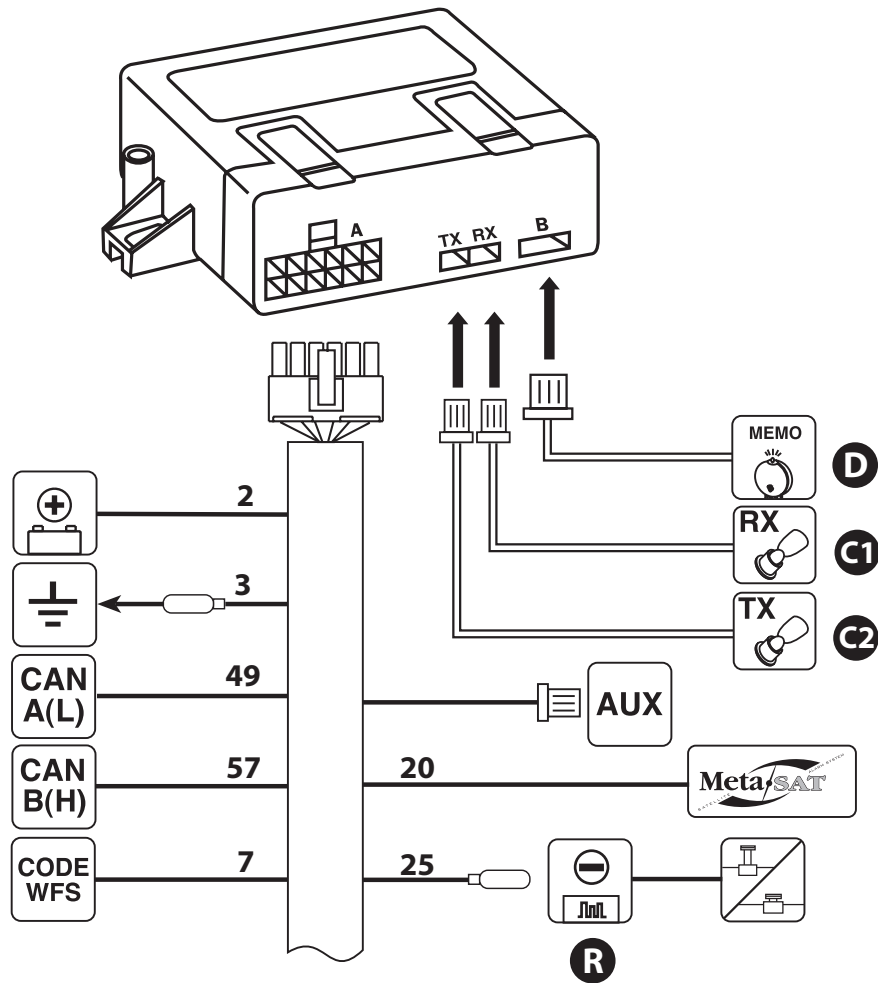
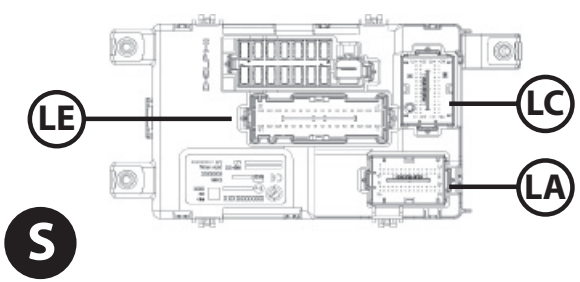

Fig. 7

**SCHEMA GENERALE - GENERAL DIAGRAM - ESQUEMA GENERAL - ESQUEMA GERAL -  
 ΓΕΝΙΚΟ ΣΧΕΔΙΟ - SCHEMA GENERAL - ALLGEMEINER SCHALTPLAN -  
 ÁTTEKINTŐ ÁBRA - VŠEOBECNÁ SCHÉMA - SCHEMAT OGÓLNY - VŠEOBECNÉ SCHÉMA**

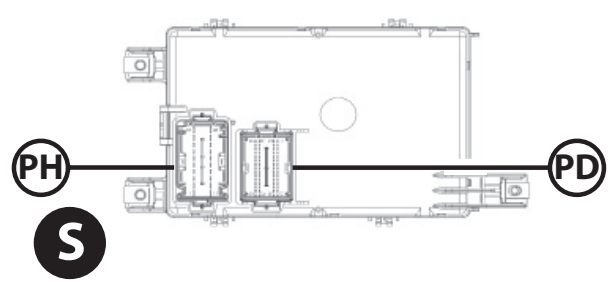

**Fig. 8**



**VISTA ANTERIORE DEL BODY COMPUTER**  
 FRONT VIEW OF THE BODY COMPUTER  
 VISTA ANTERIOR DE BODY COMPUTER  
 VISTA ANTERIOR UNIDADE BODY COMPUTER  
 ΜΕΤΩΠΙΑΚΗ ΟΨΗ BODY COMPUTER  
 VUE AVANT DE BODY COMPUTER  
 ANSICHT VORDERSEITE BODY COMPUTER  
 BODY COMPUTER ELŐLNÉZETE  
 PREDNÝ POHĽAD NA BODY COMPUTER  
 WIDOK PRZEDNI BODY COMPUTER  
 PŘEDNÍ POHLED NA BODY COMPUTER

**Fig. 9**



**VISTA POSTERIORE DEL BODY COMPUTER**  
 REAR VIEW OF THE BODY COMPUTER  
 VISTA POSTERIOR DE BODY COMPUTER  
 VISTA POSTERIOR UNIDADE BODY COMPUTER  
 ΟΠΙΣΘΙΑ ΟΨΗ BODY COMPUTER  
 VUE ARRIERE DE BODY COMPUTER  
 ANSICHT RÜCKSEITE BODY COMPUTER  
 BODY COMPUTER HÁTULNÉZETE  
 ZADNÝ POHĽAD NA BODY COMPUTER  
 WIDOK TYLNY BODY COMPUTER  
 ZADNÍ POHLED NA BODY COMPUTER

**Fig. 10**

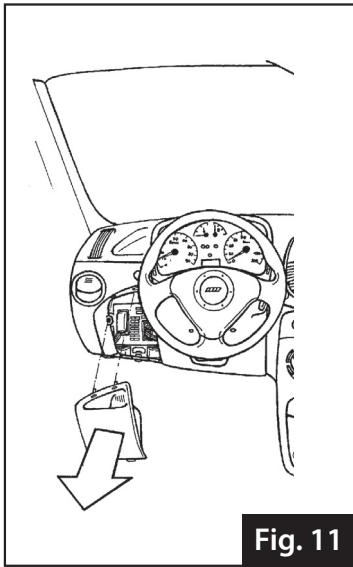

Fig. 11

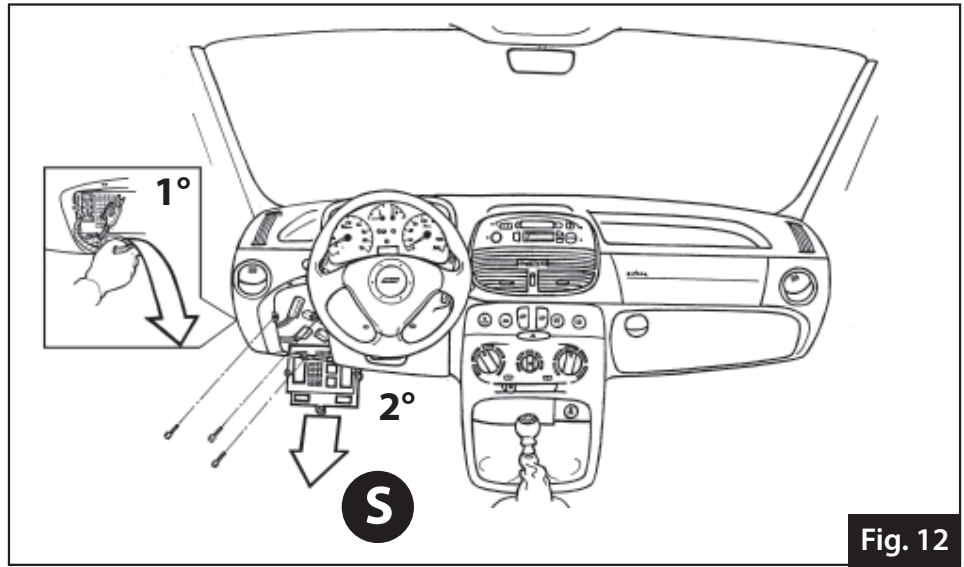

Fig. 12

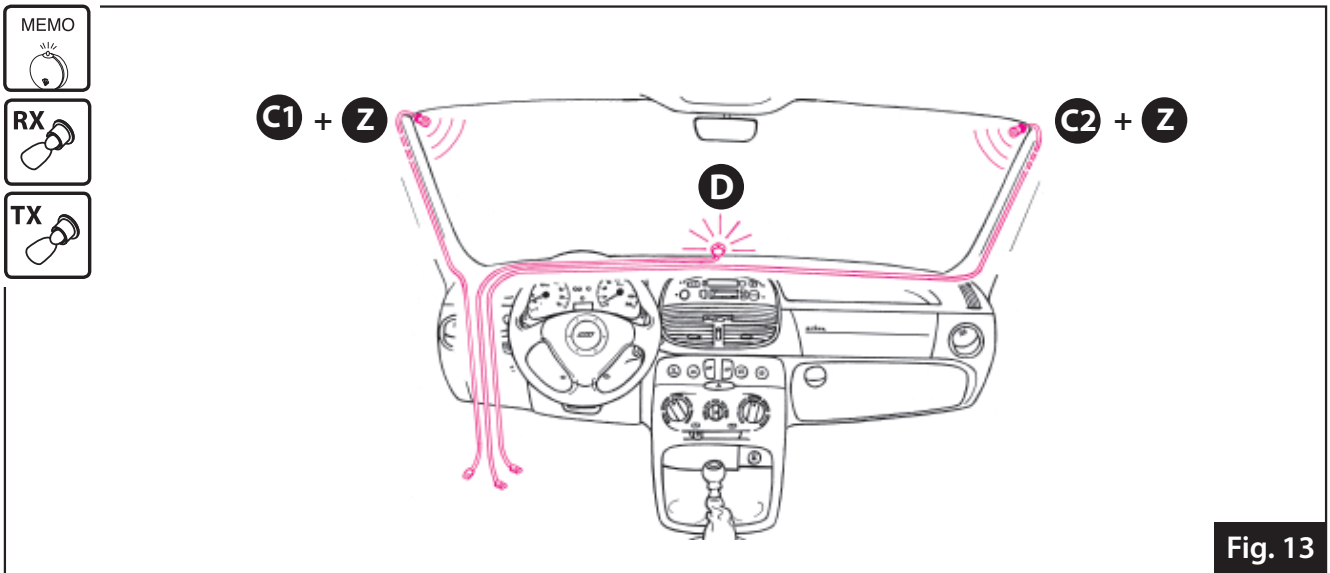

Fig. 13

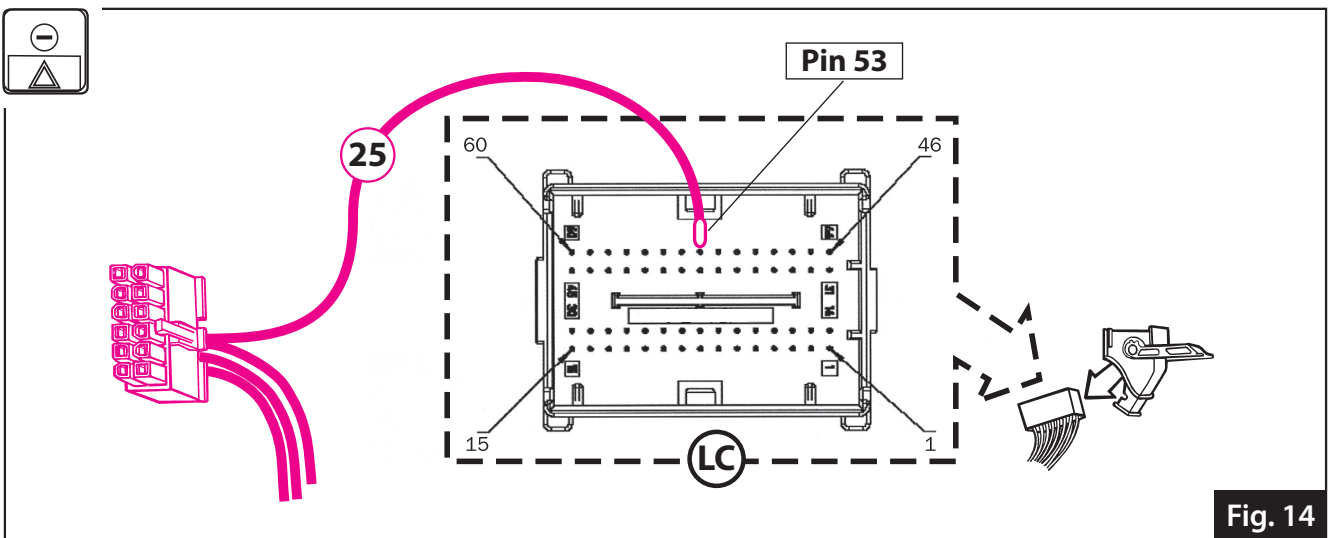

Fig. 14



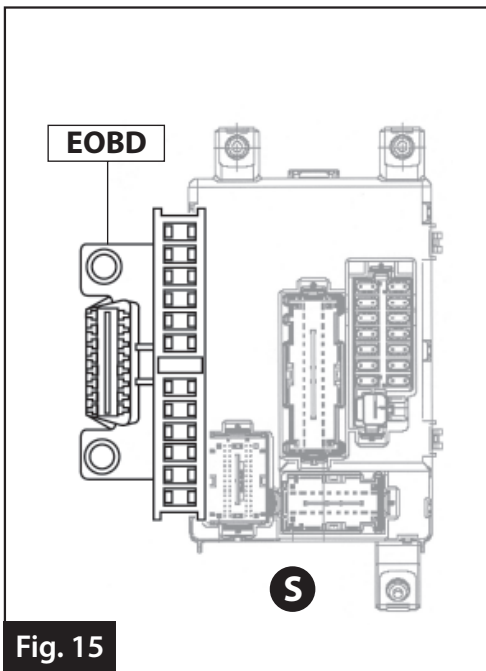

Fig. 15

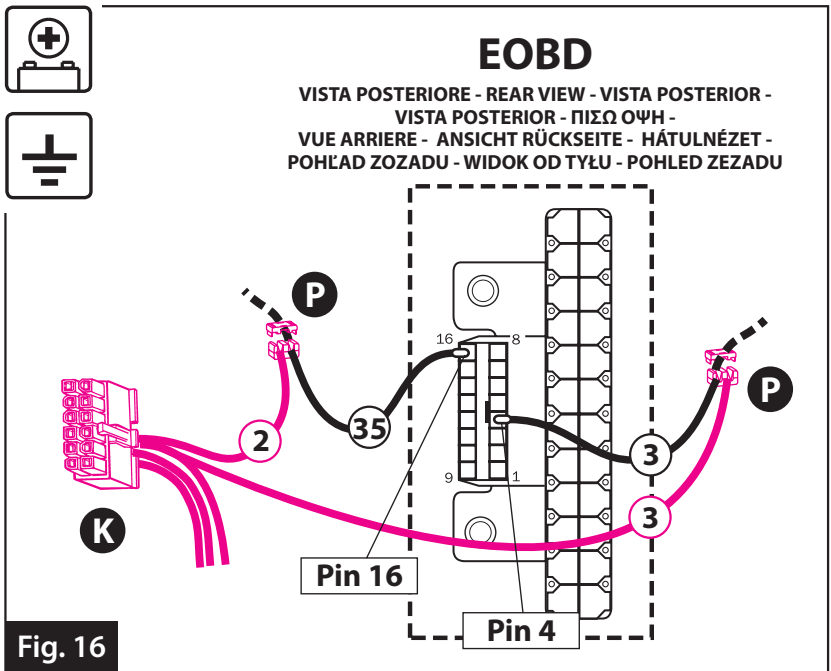

Fig. 16

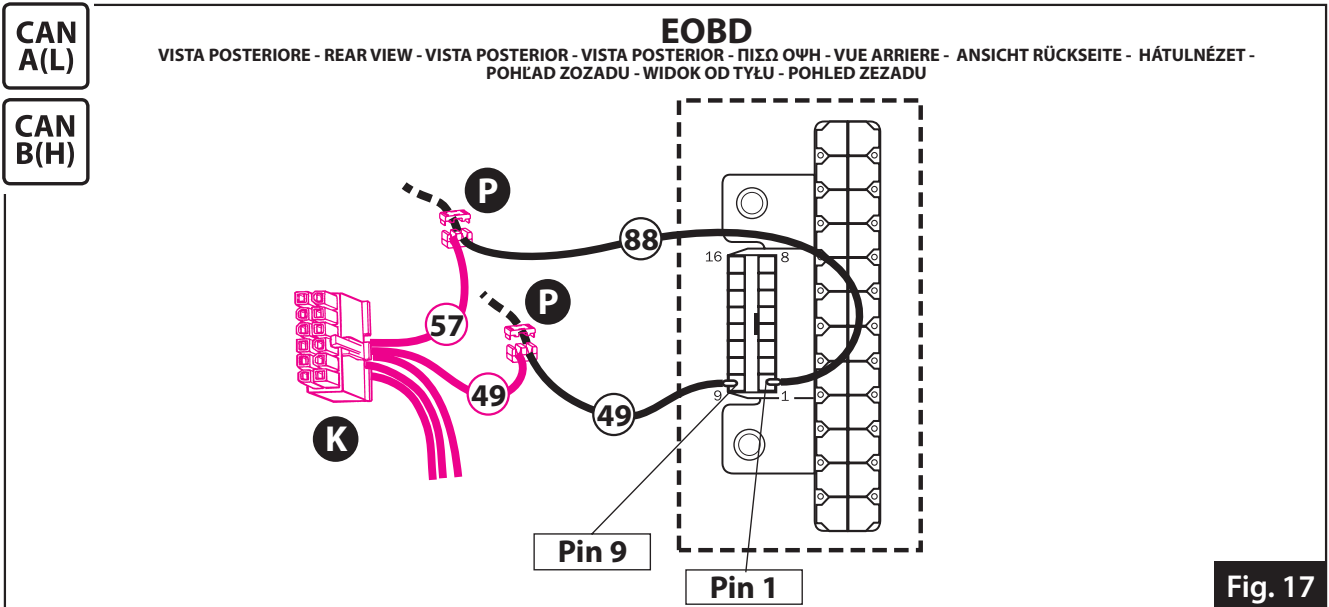

Fig. 17

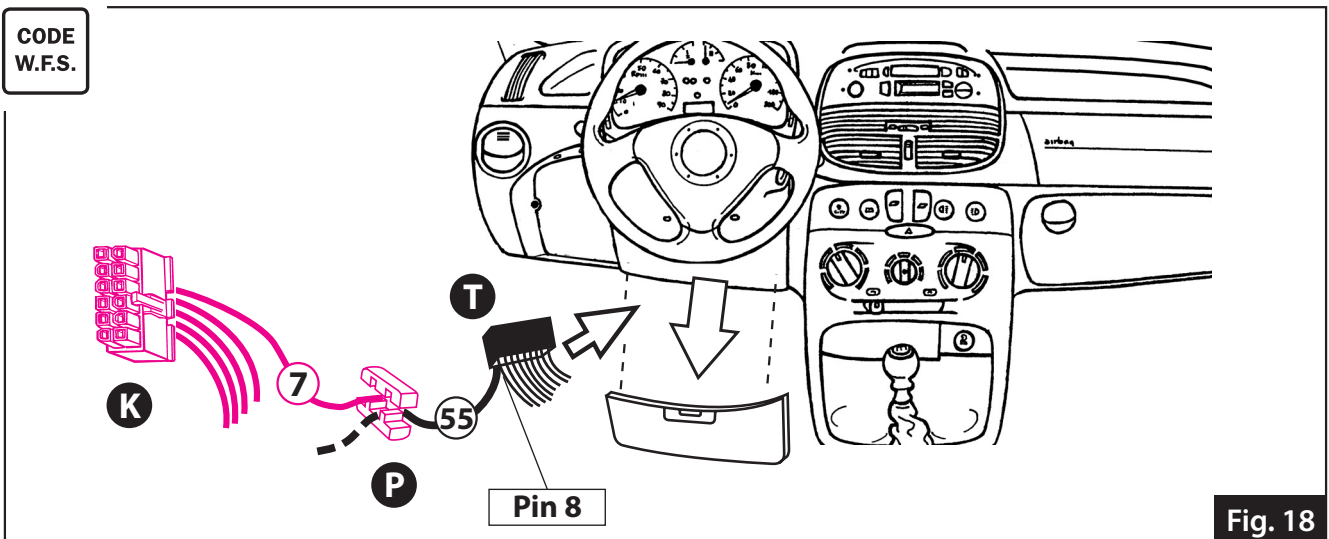

Fig. 18

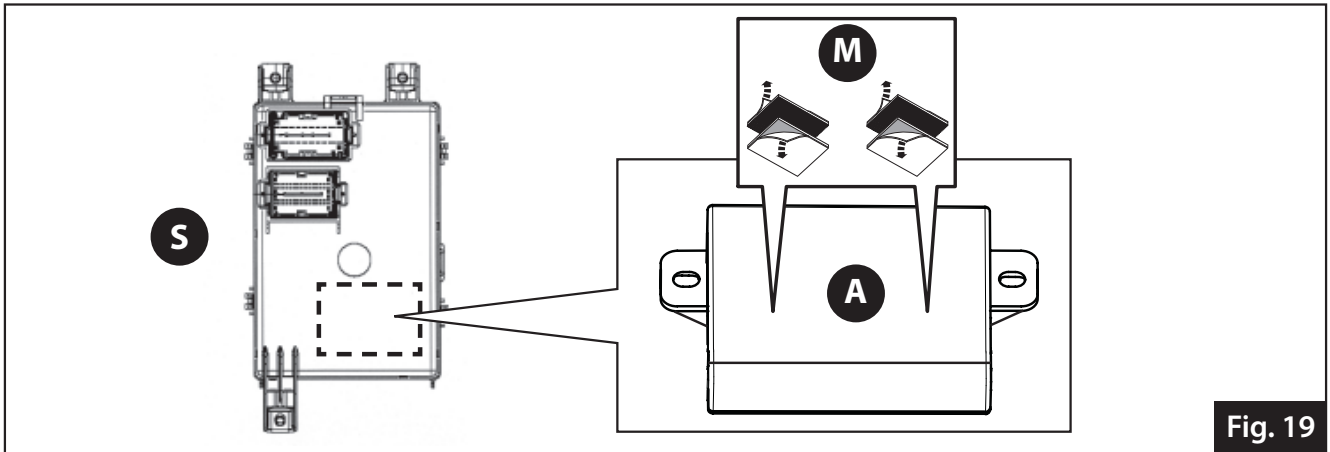

Fig. 19

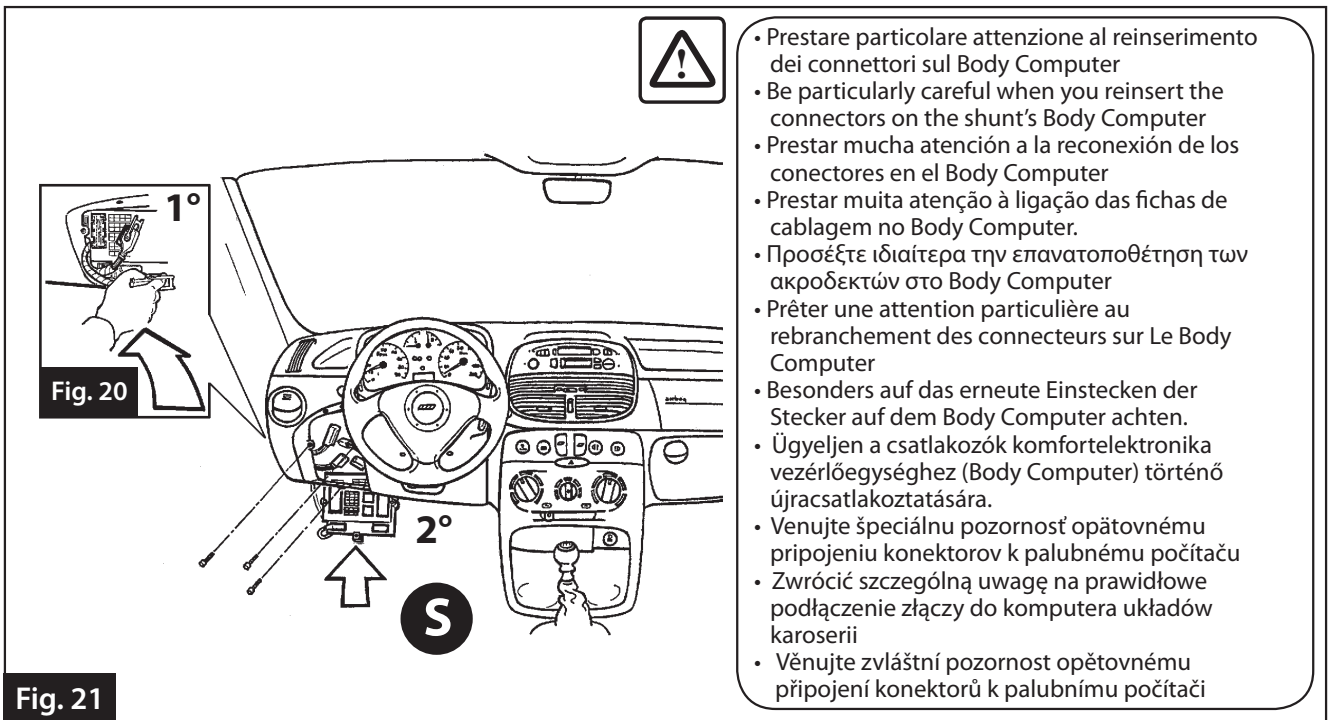

Fig. 21

- Prestare particolare attenzione al reinserimento dei connettori sul Body Computer
- Be particularly careful when you reinsert the connectors on the shunt's Body Computer
- Prestar mucha atención a la reconexión de los conectores en el Body Computer
- Prestar muita atenção à ligação das fichas de cablagem no Body Computer.
- Προσέξτε ιδιαίτερα την επανατοποθέτηση των ακροδεκτών στο Body Computer
- Prêter une attention particulière au rebranchement des connecteurs sur Le Body Computer
- Besonders auf das erneute Einstecken der Stecker auf dem Body Computer achten.
- Ügyeljen a csatlakozók komfortelektronika vezérlőegységhez (Body Computer) történő újracsatlakoztatására.
- Venujte špeciálnu pozornosť opätovnému pripojeniu konektorov k palubnému počítaču
- Zwrócić szczególną uwagę na prawidłowe podłączenie złączy do komputera układów karoserii
- Věnujte zvláštní pozornost opětovnému připojení konektorů k palubnímu počítači



**Le funzioni del radiocomando in dotazione sono equiparabili a quelle del radiocomando originale.**

Effettuati i collegamenti della centralina ai vari punti dell'auto eseguire le seguenti operazioni:

- 1) Accertarsi che le chiavi dell'auto non siano all'interno della vettura.
  - 2) Ripristinare il collegamento della batteria.
  - 3) Disinserire l'allarme con il radiocomando verificandone il perfetto funzionamento.
  - 4) Chiudere i finestrini, le porte, il cofano ed il baule.
  - 5) Inserire l'allarme con il radiocomando.
    - 5a) Durante l'immunità iniziale di 25 secondi simulare un allarme aprendo e chiudendo una portiera o uno dei cofani; si avrà un lampeggio delle frecce per ogni ingresso stimolato.
    - 5b) Se trascorsa l'immunità iniziale si aprono porte o cofani (la segnalazione d'allarme per apertura del cofano è ritardata di 5 sec.), lasciandoli poi aperti, si avrà un solo ciclo d'allarme di 25 secondi (anomalia segnalata acusticamente).
    - 5c) Se casualmente, all'inserimento dell'allarme, una o più portiere, baule o cofano motore, risultassero aperti, non verrà considerata la protezione periferica, e si avvertirà una segnalazione acustica.
  - 6) Inserire l'allarme e durante i 25 secondi d'immunità iniziale effettuare il test ultrasuoni: Introdurre una mano da un finestrino e muoverla orizzontalmente rispetto al piano dell'automobile. Verrà generato un lampeggio frecce a conferma di stimolo di allarme ricevuto.
  - 7) Durante un ciclo d'allarme controllare il buon funzionamento delle funzioni di allarme (sirena, indicatori di direzione e led il quale dovrà risultare lampeggiante).
  - 8) Esclusione protezione volumetrica: ruotare la chiave d'avviamento per 2 volte consecutive ed eseguire un inserimento tramite radiocomando entro 15 sec.
  - 9) **Verifica di disinserimento d'emergenza:** generare un allarme quindi inserire e ruotare la chiave d'avviamento in posizione ON. Mantenerla ruotata per almeno 5 sec. trascorsi i quali il sistema di disattiverà.
- N.B.** La chiave di avviamento deve essere dotata del CODE originale del veicolo.
- 10) **Verifica inibizione allarme da apertura baule:** con sistema inserito premere il pulsante di sblocco baule dal radiocomando, aprendo il baule il sistema non genera allarme. Il lampeggio veloce del led indica l'inibizione temporanea degli allarmi provocati da: baule, ultrasuoni e modulo AUX (M160). Alla richiusura del baule si riattivano automaticamente le protezioni precedentemente inibite. Aprendo tramite chiave d'avviamento una porta della vettura, il sistema entrerà in allarme.



**CUSTOMER SERVICE: [assistenza.caralarm@metasytem.it](mailto:assistenza.caralarm@metasytem.it)**

**The remote control works the same way as the original remote control.**

After wiring the alarm unit to the various points of the car, carry out the following operations:

- 1) Check the car keys are not inside the vehicle.
  - 2) Reconnect the battery.
  - 3) Disarm the alarm using the remote control, checking it operates properly.
  - 4) Close the windows, doors, bonnet and boot.
  - 5) Switch on the alarm with the remote control.
    - 5a) During the initial immunity of 25 seconds, simulate an alarm by opening and closing a door, or the bonnet or boot. The indicators will flash once each time an alarm trigger is recognised.
    - 5b) If you open a door, the bonnet or boot after the initial immunity time has passed, (the alarm signal for the opening of the bonnet is delayed for 5 sec) and leave it open, there will be just one alarm cycle of 25 seconds (acoustic signal).
    - 5c) If one or more doors, the boot or the bonnet are accidentally left open when the alarm is armed, the peripheral protection will be bypassed and this fault will be signalled by the alarm's buzzer.
  - 6) Arm the alarm and test the ultrasonics during the 25 seconds of initial immunity: put your hand in the car through the window and move it horizontally with respect to the plane of the car. The indicators flash to confirm the alarm trigger has been recognised.
  - 7) Check the alarm functions (siren, indicators, and LED which should to be flashing) are working properly after triggering an alarm.
  - 8) Bypass the volume protection: turn the ignition key on 2 times in sequence and arm the system with the remote control within 15 seconds.
  - 9) **Test the emergency disarming:** trigger an alarm and then insert and the ignition key and turn it to its ON position. Keep it turned for at least 5 sec. and the system will then disarm.
- NB:** you must use the ignition key with the original vehicle CODE.
- 10) **Test the inhibition of the trigger for the boot alarm:** with the system armed, press the button on the remote control for releasing the boot: now, the system will not trigger an alarm when the boot is opened. The rapid flashing of the LED is to signal the temporary alarm inhibition due to: boot, ultrasonics and AUX module (M160). When the boot is closed again, the previously inhibited protection is automatically restored. If a car door is opened with the ignition key, the system will trigger an alarm.

## VERIFICACION FINAL

**Las funciones del radiomando suministrado son las mismas que las del radiomando original.**

Una vez efectuadas las conexiones de la centralita a los diferentes puntos del automóvil, realicen las siguientes operaciones:

- 1) Asegúrense de que las llaves del automóvil no estén dentro del mismo.
  - 2) Restablezcan la conexión de la batería.
  - 3) Desactiven la alarma con el radiomando y verifiquen que funcione correctamente.
  - 4) Cierren las ventanillas, las puertas, el capó y el maletero.
  - 5) Activen la alarma con el radiomando.
    - 5a) Durante la inmunidad inicial de 25 segundos simulen una alarma abriendo y cerrando una puerta o el capó, de este modo las flechas emitirán un parpadeo por cada entrada estimulada.
    - 5b) Si una vez transcurrido el tiempo de inmunidad inicial se abren las puertas o el capó (la señalización de alarma por apertura del capó está retardada en 5 seg.) y se dejan abiertos, se verificará un solo ciclo de alarma de 25 segundos (anomalía señalada acústicamente).
    - 5c) Si casualmente, al activar la alarma, una o más de una puerta, el maletero o el capó estuviese/n abierto/s, no será considerada la protección periférica, y se percibirá una señalización acústica.
  - 6) Activen la alarma durante los 25 segundos de inmunidad inicial y efectúen el test de ultrasonidos: Efectuar el test introduciendo una mano por la ventanilla y moviéndola horizontalmente con respecto al plano del coche. Se generará un parpadeo de los indicadores de dirección confirmando el estímulo de alarma recibido.
  - 7) Durante un ciclo de alarma controlar el correcto funcionamiento de las funciones de alarma (sirena, indicadores de dirección y luz de aviso, la que deberá encenderse de modo intermitente).
  - 8) Desconexión protección volumétrica: girar la llave de arranque dos veces consecutivas y efectuar una activación mediante el radiomando dentro de los sucesivos 15 seg.
  - 9) **Comprobación de desactivación de emergencia:** generar una alarma e insertar y girar la llave de arranque para situarla en posición ON. Mantenerla en esa posición por al menos 5 seg., transcurridos los cuales el sistema se desactivará.
- NOTA.** La llave de arranque empleada debe estar provista del CODE original del vehículo.
- 10) **Comprobación inhibición alarma de apertura maletero:** con el sistema activado, apretar el pulsador de desbloqueo maletero desde el radiomando; al abrir el maletero el sistema no genera alarma. El parpadeo rápido de la luz de aviso indica la inhabilitación momentánea de las alarmas provocadas por: maletero, ultrasonidos y módulo AUX (M160). Al cerrar de nuevo el maletero, se reactivan automáticamente las protecciones precedentemente inhabilitadas. Al abrir una puerta del automóvil con la llave de arranque, el sistema entrará en alarma.

**As funções do comando via rádio fornecido em dotação são semelhantes às aquelas do comando via rádio original.**

Uma vez efectuadas as ligações da unidade nos vários pontos do automóvel, realize as seguintes operações:

- 1) Certifique-se de que as chaves do automóvel não estejam dentro do veículo.
  - 2) Restabeleça a ligação da bateria.
  - 3) Desactive o alarme com o comando via rádio verificando-lhe o perfeito funcionamento.
  - 4) Feche os vidros, as portas, o capot e a bagageira.
  - 5) Active o alarme com o comando via rádio.
    - 5a) Durante a imunidade inicial de 25 segundos, simule um alarme abrindo e fechando uma porta ou um dos capots; obter-se-á um sinal dos indicadores de mudança de direcção para cada entrada estimulada.
    - 5b) Se depois de passar a imunidade inicial as portas e os capots se abrirem (a sinalização do alarme por abertura do capot é atrasada de 5 seg.) deixando-os abertos, ter-se-á só um ciclo de alarme de 25 segundos (anomalia mediante sinal acústico).
    - 5c) Se casualmente, quando se liga o alarme, uma ou mais portas, bagageira ou capot do motor estiverem abertos, não será considerada a protecção periférica e irá tocar uma sinalização acústica.
  - 6) Active o alarme durante os 25 segundos de imunidade inicial e efectue o teste de ultra-sons: Introduza uma mão por uma janela e mova-a horizontalmente em relação ao plano do automóvel. Será gerado um sinal dos indicadores de mudança de direcção para confirmar a recepção do estímulo de alarme recebido.
  - 7) Durante um ciclo de alarme controle o bom funcionamento das funções de alarme (sirene, indicadores de mudança de direcção e LED, que deverá piscar).
  - 8) Exclusão da protecção volumétrica: rodar a chave de ignição por 2 vezes consecutivas e efectuar uma ligação através do comando via rádio no prazo de 15 seg.
  - 9) **Verificação de desactivação de emergência:** provocar um alarme e introduzir e rodar a chave de ignição para a posição ON. Mantê-la rodada durante pelo menos 5 seg. depois dos quais o sistema desactiva-se.
- N.B.** A chave de ignição que se deve usar deve ser munida do CÓDIGO (CODE) original do veículo.
- 10) **Verificação da inibição alarme da abertura da bagageira:** com o sistema ligado premir o botão de desbloqueio da bagageira do comando via rádio, abrindo a bagageira o sistema não faz disparar o alarme. A intermitência rápida do LED indica a inibição temporária dos alarmes provocados por: bagageira, ultra-sons e módulo AUX (M160). Quando se fecha a bagageira reactivam-se automaticamente as protecções inibidas precedentemente. Abrindo uma porta da viatura com a chave de ignição, o sistema entrará em alarme.

## ΤΕΛΙΚΟΣ ΕΛΕΓΧΟΣ

**Οι λειτουργίες του παρεχόμενου τηλεχειριστηρίου είναι εφάμιλλες με αυτές του γνήσιου τηλεχειριστηρίου.**

Αφού κάνετε τις συνδέσεις της κεντρικής μονάδας στα διάφορα σημεία του αυτοκινήτου εκτελέστε τις ακόλουθες ενέργειες:

- 1) Βεβαιωθείτε ότι τα κλειδιά του αυτοκινήτου δεν είναι στο εσωτερικό του οχήματος.
- 2) Αποκαταστήστε τη σύνδεση της μπαταρίας.
- 3) Απενεργοποιήστε το συναγερμό με το τηλεχειριστήριο ελέγχοντας την τέλεια λειτουργία του.
- 4) Κλείστε τα παράθυρα, τις πόρτες, το καπό και το πορτμπαγκάζ.
- 5) Ενεργοποιήστε το συναγερμό με το τηλεχειριστήριο.
  - 5a) Κατά τη διάρκεια της αρχικής αναμονής των 25 δευτερολέπτων προσομοιώστε έναν συναγερμό ανοίγοντας και κλείνοντας μία πόρτα ή ένα από τα καπό· θα αναβοσβήσουν τα φλας για κάθε είσοδο που προσομοιώνεται.
  - 5b) Εάν περάσει η αρχική αναμονή ανοίγουν πόρτες ή καπό (η επισήμανση συναγερμού για άνοιγμα του καπό έχει καθυστέρηση 5 sec.), έχοντάς τα στη συνέχεια ανοιχτά, θα υπάρχει ένας μόνον κύκλος συναγερμού 25 δευτερολέπτων (ηχητική επισήμανση ανωμαλίας).
  - 5c) Εάν τυχόν, κατά την ενεργοποίηση του συναγερμού, μία ή περισσότερες πόρτες, το πορτμπαγκάζ ή το καπό του κινητήρα, προκύψουν ότι είναι ανοιχτά, δεν θα ληφθεί υπόψη η περιφερική προστασία, και θα ακουστεί μία ηχητική επισήμανση.
- 6) Ενεργοποιήστε το συναγερμό κατά τη διάρκεια των 25 δευτερολέπτων αρχικής αναμονής και εκτελέστε το τεστ υπερήχων:  
Εισάγετε ένα χέρι από ένα παράθυρο και κουνήστε το οριζόντια σε σχέση με το επίπεδο του αυτοκινήτου. Θα προκληθεί ένα λαμπύρισμα των φλας επιβεβαιώνοντας το ερέθισμα του συναγερμού που ελήφθη.
- 7) Κατά τη διάρκεια ενός κύκλου συναγερμού ελέγξτε την καλή λειτουργικότητα των λειτουργιών του συναγερμού (σειρήνα, δείκτες κατεύθυνσης και led το οποίο θα πρέπει να αναβοσβήνει).
- 8) Αποκλεισμός ογκομετρικής προστασίας: γυρίστε το κλειδί εκκίνησης για 2 συνεχόμενες φορές και κάντε μία εισαγωγή με τηλεχειριστήριο εντός 15 sec.
- 9) **Έλεγχος απενεργοποίησης έκτακτης ανάγκης:** ενεργοποιήστε ένα συναγερμό και στη συνέχεια τοποθετήστε και γυρίστε το κλειδί εκκίνησης στη θέση ON. Κρατήστε το για τουλάχιστον 5 δευτερόλεπτα μετά το πέρασμα των οποίων το σύστημα θα απενεργοποιηθεί.

**ΣΗΜΕΙΩΣΗ** Το κλειδί εκκίνησης που θα χρησιμοποιηθεί πρέπει να διαθέτει το γνήσιο CODE του οχήματος.

- 10) **Έλεγχος αποκλεισμού συναγερμού από άνοιγμα πορτμπαγκάζ:** με ενεργοποιημένο σύστημα πατήστε το πλήκτρο απεμπλοκής πορτμπαγκάζ από το τηλεχειριστήριο, ανοίγοντας το πορτμπαγκάζ το σύστημα δεν ενεργοποιεί συναγερμό. Το γρήγορο λαμπύρισμα των led δείχνει τον προσωρινό αποκλεισμό των συναγερμών που προκλήθηκαν από: το πορτμπαγκάζ, τους υπερήχους και τη μονάδα AUX (M160). Όταν ξανακλείσει το πορτμπαγκάζ ενεργοποιούνται και πάλι αυτόματα οι προστασίες που είχαν αποκλειστεί προηγουμένως. Ανοίγοντας με κλειδί εκκίνησης μία πόρτα του οχήματος, το σύστημα μπαίνει σε συναγερμό.

**CUSTOMER SERVICE: [assistenza.caralarm@metasytem.it](mailto:assistenza.caralarm@metasytem.it)**

**Les fonctions de la radiocommande fournie sont assimilables à celles de la radiocommande d'origine.**

Après avoir effectué les connexions de la centrale aux différents points de la voiture, exécutez les opérations suivantes :

- 1) Veillez à ce que les clés de la voiture ne soient pas restées à l'intérieur.
  - 2) Rebranchez la batterie.
  - 3) Désactivez l'alarme avec la radiocommande et vérifiez qu'elle fonctionne parfaitement.
  - 4) Fermez les vitres, les portières, le capot et le coffre.
  - 5) Activez l'alarme avec la radiocommande.
    - 5a) Pendant les 25 secondes d'immunité initiale, simulez une alarme en ouvrant et fermant une portière ou le capot ou le coffre ; les indicateurs de direction clignoteront pour chaque simulation.
    - 5b) Si, lorsque l'immunité initiale est dépassée, vous ouvrez les portières, le coffre ou le capot (la signalisation d'alarme pour l'ouverture du capot est retardée de 5 s.), et vous les laissez ouverts, il y aura un seul cycle d'alarme de 25 secondes (accompagné d'un signal sonore).
    - 5c) Si, lorsque l'alarme est activée, une ou plusieurs portières, coffre ou capot, sont ouverts, la protection périphérique ne sera pas considérée et on entendra une signalisation sonore.
  - 6) Activez l'alarme pendant les 25 secondes d'immunité initiale, effectuez le test des ultrasons: Introduisez une main par la vitre et agitez-la dans le sens horizontal par rapport au plancher de la voiture. Un clignotement des indicateurs de direction confirmera la simulation d'alarme reçue.
  - 7) Pendant un cycle d'alarme, contrôlez le bon fonctionnement des fonctions d'alarme (la sirène, les indicateurs de direction et la led qui devra clignoter).
  - 8) Exclusion de la protection volumétrique : tournez la clé deux fois de suite et commandez une activation à l'aide de la radiocommande dans les 15 s. qui suivent.
  - 9) **Contrôle de la désactivation d'urgence:** déclenchez une alarme, tournez la clé de contact sur la position ON. Laissez-la tournée au moins 5 s après quoi le système se désactivera.
- N.B.** La clé de contact à utiliser doit être équipée du CODE d'origine du véhicule.
- 10) **Contrôle inhibition alarme d'ouverture du coffre:** le système étant activé, appuyez sur le bouton de déverrouillage du coffre depuis la radiocommande. En ouvrant le coffre, le système ne déclenche pas une alarme. Le clignotement rapide de la led indique l'inhibition temporaire des alarmes provoquées par: coffre, ultrasons et module AUX (M160). En refermant le coffre, les protections se réactiveront automatiquement. En ouvrant une portière de la voiture avec la clé de contact, le système déclenchera une alarme.



## ABSCHLIESSENDE ÜBERPRÜFUNG

**Die Funktionen der beiliegenden Funkfernbedienung können mit denen der Originalfunkfernbedienung gleichgestellt werden.**

Überprüfen Sie, nachdem Sie die Anschlüsse der Steuereinheit an den verschiedenen Punkten des Autos vorgenommen haben, Folgendes:

- 1) Sicherstellen, dass sich die Schlüssel nicht im Fahrzeuginnern befinden.
  - 2) Die Batterie wieder anklemmen.
  - 3) Das Alarmsystem mit der Funkfernbedienung entschärfen und sicherstellen, dass dies richtig funktioniert.
  - 4) Fenster, Türen, Motorhaube und Kofferraum schließen.
  - 5) Das Alarmsystem mit der Funkfernbedienung schärfen.
    - 5a) Während der 25 Sekunden Immunitätszeit zu Beginn einen Alarm simulieren, indem eine Tür, die Motorhaube oder der Kofferraum geöffnet und geschlossen wird; die Fahrtrichtungsanzeiger blinken bei jedemerzeugten Signal auf.
    - 5b) Nach Ablauf der Immunitätszeit die Türen, die Motorhaube oder den Kofferraum öffnen und offen stehen lassen (die Alarmmeldung für das Öffnen der Motorhaube wird um 5 Sekunden verzögert); es erfolgt nur ein 25 Sekunden langer Alarmzyklus (akustische Meldung der Anomalie).
    - 5c) Falls beim Schärfen des Alarmsystems eine oder mehrere Türen, der Kofferraum oder die Motorhaube geöffnet sind, wird der Außenhautschutz nicht berücksichtigt und es wird ein akustisches Signal abgegeben.
  - 6) Das Alarmsystem innerhalb der 25 Sekunden Immunitätszeit schärfen und den Test des Ultraschallschutzes durchführen:  
Stecken Sie eine Hand von außen durch ein Fenster und bewegen Sie sie waagrecht zum Fahrzeugboden. Zur Bestätigung, dass das Alarmsignal erhalten worden ist, blinken die Fahrtrichtungsanzeiger einmal.
  - 7) Während eines Alarmzyklus die Alarmfunktionen (Sirene, Fahrtrichtungsanzeiger und LED - muss blinken) prüfen.
  - 8) Ausschalten der Bewegungsmeldefunktion: Den Zündschlüssel zweimal nacheinander umdrehen und das Alarmsystem innerhalb von 15 Sekunden mit der Funkfernbedienung einmal scharf schalten.
  - 9) **Prüfung der Notentschärfung:** Einen Alarm erzeugen und dann den Zündschlüssel einstecken und in die Stellung EIN drehen. Den Schlüssel mindestens 5 Sekunden lang gedreht halten. Nach Ablauf dieser Frist wird das System entschärft.
- HINWEIS:** Der zu verwendende Zündschlüssel muss mit dem Originalcode des Fahrzeugs versehen sein.
- 10) **Prüfung der Alarmsperre beim Öffnen des Kofferraums:** Bei geschärftem System die Taste zum Entriegeln der Kofferraumhaube der Funkfernbedienung drücken. Beim Öffnen des Kofferraums wird kein Alarm ausgelöst. Das schnelle Blinken der LED zeigt die vorübergehende Sperre der durch Kofferraumhaube, Ultraschall und Modul AUX (M160) erzeugten Alarme an. Wird der Kofferraum wieder geschlossen, werden automatisch alle Schutzfunktionen, die zuvor gesperrt worden waren, wieder aktiviert. Öffnet man mit dem Zündschlüssel eine Tür des Fahrzeugs, schaltet das System auf Alarm.

**A mellékelt rádiós távirányító funkciói megegyeznek az eredeti rádiós távirányítóéval.**

Miután elvégeztük a vezérlőegység bekötését az autó megfelelő pontjaira, a következőket kell ellenőrizni:

- 1) Győződjön meg arról, hogy a kulcs nem maradt a gépkocsiban.
  - 2) Az akkumulátort csatlakoztassa.
  - 3) Kapcsolja ki az autóriasztót a rádiós távirányítóval és ellenőrizze annak tökéletes működését.
  - 4) Csukja be az ablakokat, az ajtókat, a motorháztetőt és a csomagtartót.
  - 5) Élesítse az autóriasztót a rádiós távirányítóval.
    - 5a) A 25 másodperces élesedési idő alatt riasszunk az egyik ajtó, a motorháztető vagy a csomagtartó nyitásával és csukásával; az irányjelzők minden egyes leadott jelre egyszer felvillannak.
    - 5b) Az élesedés letelte után az ajtót vagy a motorháztetőt nyissuk ki és hagyjuk nyitva (a riasztás kijelzése 5 másodperccel van késleltetve). Ilyenkor csak egy 25 másodperces riasztóciklus indul be (hangjelzés jelzi a rendellenességet).
    - 5c) Ha a riasztó élesítései az ajtók egyike, a csomagtartó, vagy a motorháztető véletlenül nyitva marad, a külső héjvédelem hatástalan és ezt egy hangjelzés fogja jelezni.
  - 6) Élesítse a riasztót a 25 másodperces élesedési idő alatt és végezze el az ultrahangos védelem ellenőrzését.

Az egyik lehúzott ablakon keresztül tegye be a kezét és mozgassa az autó fenéklemezével párhuzamosan. Az irányjelzők egyszer felvillannak jelezve a riasztóimpulzus vételét.
  - 7) A riasztóciklus alatt ellenőrizni kell a riasztófunkciók helyes működését (a sziréna megszólalását, az irányjelző és a LED villogását).
  - 8) A mozgásvédelem kikapcsolása: kétszer egymás után fordítsa el az indítókulcsot és élesítse a riasztót a rádiós távirányító segítségével 15 másodpercen belül.
  - 9) **A vészkiélesítés ellenőrzése:** a rendszert riasztási helyzetbe kell hozni. Az indítókulcsot dugjuk be és fordítsuk el ON helyzetbe. Tartsuk elfordított helyzetben legalább 5 másodpercig, ami után a rendszer kikapcsol.
- FIGYELEM:** az indítókulcson a jármű eredeti kódszámának szerepelnie kell.
- 10) **A csomagtartónyitás riasztásának kikapcsolás-ellenőrzése:** élesített rendszerrel nyomjuk meg a távirányítón a csomagtartónyitó nyomógombot, a csomagtartó nyitásakor a rendszer nem riaszt. A LED gyors villogása jelzi a csomagtartó, ultrahangos és AUX (M160) modul általi riasztások ideiglenes kiiktatását. A csomagtartó zárása után ismét aktívvá válnak az előbb kizárt funkciók. A gépkocsi ajtajának indítókulcs általi nyitása esetén a rendszer riasztani fog.



**Dialkový ovládač funguje rovnako ako originálny dialkový ovládač.**

Po zapojení alarmovej jednotky s rozličnými bodmi automobilu vykonajte nasledujúce činnosti:

- 1) Skontrolujte, či kľúče od auta nie sú vo vnútri automobilu.
  - 2) Zapojte znovu batériu.
  - 3) Vypnite alarm pomocou dialkového ovládača a overte jeho perfektnú funkčnosť.
  - 4) Zavrite okná, dvere, kapotu a batožinový priestor.
  - 5) Zapnite alarm pomocou dialkového ovládača.
    - 5a) V priebehu počiatočných ochranných 25 sekúnd nasimulujte alarm otvorením a zatvorením dverí alebo kapoty; (signál alarmu pri otvorení kapoty je oneskorený o 5 sekúnd) dôjde k blikaniu smeroviek pri každom naznačenom vstupe.
    - 5b) Ak sa po uplynutí počiatočnej bezpečnostnej doby sa otvoria dvere alebo kapota (signál alarmu pri otvorení kapoty je oneskorený o 5 sekúnd) a nechajú sa otvorené, prebehne iba jeden alarmový cyklus trvajúci 25 sekúnd.
    - 5c) Pokiaľ náhodou zostanú pri zapnutí alarmu otvorené jedny alebo viacero dverí, kapota alebo batožinový priestor, obvodová ochrana sa nezaznamená a túto poruchu bude signalizovať bzučiak alarmu.
  - 6) Kontrolnú jednotku zapnite pomocou dialkového ovládača a počas prvých bezpečnostných 25 sekúnd vykonajte test ultrazvuku:

Vsuňte ruku okienkom do vozu a vodorovne ňou pohybujte s ohľadom na rovinu vozidla. Dôjde k blikaniu smeroviek ako potvrdenie, že bol prijatý signál pre alarm.
  - 7) Počas alarmového cyklu skontrolujte, či dobre fungujú alarmové funkcie (siréna, smerové svetlá a kontrolka LED, ktorá musí blikať).
  - 8) Vylúčenie funkcie priestorovej ochrany: otočte štartovacím kľúčom dvakrát po sebe a vykonajte zapojenie pomocou originálneho dialkového ovládača v rámci 15 sekúnd.
  - 9) **Skúška odpojenia núdzového stavu:** aktivujte alarm a potom zasuňte štartovací kľúč a otočte ho do polohy ON. Podržte ho otočený aspoň 5 sekúnd a systém sa následne deaktivuje.
- Pozor.** Použitý kľúč zapalovania musí byť vybavený originálnym KÓDOM vozidla.
- 10) **Skúška vylúčenia funkcie alarmu pri otvorení batožinového priestoru:** pri zapojenom systéme stlačte tlačidlo pre uvoľnenie batožinového priestoru na dialkovom ovládači.

Pri otvorení batožinového priestoru nedôjde k spusteniu alarmu systému. Rýchle blikanie kontrolky LED signalizuje dočasné vypnutie alarmov vyvolaných batožinovým priestorom, ultrazvukom a modulom AUX (M160). Pri nasledujúcom uzatvorení batožinového priestoru sa automaticky aktivujú ochranné funkcie, ktoré boli deaktivované v predchádzajúcom kroku. Keď sa otvoria dvere pomocou štartovacieho kľúča, dôjde k spusteniu alarmu systému.

**Funkcje pilota są takie same, jak oryginalnego pilota.**

Po podłączeniu jednostki alarmowej do różnych punktów samochodu wykonać następujące operacje:



- 1) Sprawdzić, czy kluczyki nie zostały wewnątrz pojazdu.
  - 2) Podłączyć baterię.
  - 3) Wyłączyć alarm pilotem, sprawdzając jego poprawne funkcjonowanie.
  - 4) Zamknąć okna, drzwi, maskę i bagażnik.
  - 5) Włączyć alarm pilotem.
    - 5a) Podczas 25-sekundowego okresu nieaktywności początkowej zasymulować alarm otwierając i zamykając drzwi, maskę lub bagażnik (sygnalizacja alarmu otwarcia maski jest opóźniona o 5 sekund); kierunkowskazy migną jeden raz dla każdego pobudzonego wejścia.
    - 5b) Jeżeli po upływie okresu nieaktywności początkowej otworzy się drzwi, maskę lub bagażnik, (sygnalizacja alarmu otwarcia maski jest opóźniona o 5 sekund), pozostawiając je potem otwarte, nastąpi tylko jeden 25-sekundowy cykl alarmu (anomalie sygnalizowane akustycznie).
    - 5c) Jeżeli przypadkowo, przy włączonym alarmie, będą otwarte drzwi, maska lub bagażnik, ochrona peryferyjna zostanie zignorowana, a błąd zostanie zasygnalizowany alarmem akustycznym.
  - 6) Włączyć alarm i w ciągu 25 sekund nieaktywności początkowej wykonać test ultradźwięków. Włożyć przez okno jedną rękę i poruszać nią poziomo w odniesieniu do płaszczyzny samochodu. Kierunkowskaz mignie na potwierdzenie otrzymanego pobudzenia alarmowego.
  - 7) Podczas cyklu alarmowego kontrolować poprawność funkcjonowania funkcji alarmowych (syrena, kierunkowskazy i diody LED, które muszą migać).
  - 8) Wykluczenie ochrony wolumetrycznej: obrócić 2 razy pod rząd kluczyk zapłonu i w ciągu 15 sekund włączyć alarm pilotem.
  - 9) **Sprawdzenie odłączenia funkcji alarmowych:** spowodować alarm systemu. Następnie włożyć i obrócić kluczyk zapłonu w pozycję ON. Pozostawić go w tej pozycji przez przynajmniej 5 sekund – po ich upływie system się odłączy.
- Uwaga:** Stosowany kluczyk musi mieć oryginalny KOD pojazdu.
- 10) **Sprawdzenie wyłączenia alarmu otwarcia bagażnika:** po włączeniu systemu przycisnąć przycisk pilota odblokowujący bagażnik; po otwarciu bagażnika system nie uruchomi alarmu. Szybkie miganie diody sygnalizuje tymczasowe wyłączenie alarmu uruchamianego przez moduł bagażnika, ultradźwięków i AUX (M160). Po zamknięciu bagażnika wyłączona wcześniej ochrona zostanie automatycznie przywrócona. Jeżeli drzwi pojazdu zostaną otwarte kluczykiem zapłonu, system włączy alarm.

**Funkce dálkového ovladače je srovnatelná s funkcí dálkového originálního ovladače.**







Po propojení poplašné jednotky s různými body automobilu proveďte následující úkony:

- 1) Zkontrolujte, jestli klíče od auta nejsou uvnitř automobilu.
  - 2) Zapojte znovu baterii.
  - 3) Vypněte poplašné zařízení pomocí dálkového ovladače a prověřte jeho perfektní funkčnost.
  - 4) Zavřete okna, dveře, kapotu a zavazadlový prostor.
  - 5) Zapněte alarm pomocí dálkového ovladače.
    - 5a) V průběhu počátečních 25 vteřin ochrany nasimulujte poplach otevřením a zavřením dveří nebo kapoty (při otevření kapoty bude poplašný signál spuštěn se zpožděním 5 sekund). Při každém simulovaném vstupu budou blikat směrovky.
    - 5b) Pokud po uplynutí počáteční doby ochrany otevřete dveře, kapotu nebo zavazadlový prostor (při otevření kapoty bude poplašný signál spuštěn se zpožděním 5 sekund) a necháte je otevřené, proběhne pouze jeden poplach v délce 25 sekund.
    - 5c) Pokud náhodou při zapnutí poplašného zařízení budou otevřeny dveře, kapota nebo zavazadlový prostor automobilu, nebude počítáno s obvodovou ochranou a tato závada bude akusticky signalizována prostřednictvím bzučáku.
  - 6) Zapněte poplašné zařízení a během prvních 25 sekund počáteční doby ochrany proveďte test u trazvuku: zasuňte ruku okénkem do vozu hýbejte s ní ve vodorovném směru s ohledem na rovinu stání vozidla. Blikání směrovek potvrdí, že byl přijat signál pro poplašné zařízení.
  - 7) Během probíhajícího alarmu zkontrolujte, zda správně fungují všechny poplašné funkce (siréna, směrovky a kontrolka LED, která musí blikat).
  - 8) Vyloučení funkcí prostorové ochrany: otočte startovacím klíčkem dvakrát po sobě a zapojte pomocí dálkového ovladače ochranu na dobu 15 sekund.
  - 9) **Zkouška odpojení nouzového stavu:** spusťte poplašné zařízení, zasuňte startovací klíček a otočte ho do polohy ZAPNUTO. V této poloze ho podržte alespoň 5 sekund, po jejich uplynutí se systém deaktivuje.
- Pozor.** Použitý klíček musí být vybaven originálním transponderem vozidla.
- 10) **Zkouška vyloučení funkce alarmu při otevření zavazadlového prostoru:** při aktivovaném poplašném zařízení stiskněte tlačítko pro uvolnění blokace zavazadlového prostoru na dálkovém ovladači; systém poté při otevření zavazadlového prostoru nespustí poplach. Rychlé blikání kontrolky LED označuje dočasné zablokování alarmu vyvolaného při otevření zavazadlového prostoru, ultrazvukem a modulem AUX (M160). Po následujícím uzavření zavazadlového prostoru se automaticky znovu aktivují ochranné funkce, které byly deaktivované v předešlém kroku. Dojde-li k otevření dveří pomocí startovacího klíčku, bude spuštěn poplach.







**SERVIZI - SERVICES - SERVICIOS - SERVIÇOS - ΥΠΗΡΕΣΙΕΣ - SERVICES - FUNKTIONEN -  
FUNKCIÓK - FUNKCIA - FUNKCJE - FUNKCE**  
ATTIVAZIONE - ACTIVATION - ACTIVACIÒN - ACTIVAÇÃO - ΕΝΕΡΓΟΠΟΙΗΣΗ - ACTIVATION -  
AKTIVIERUNG - AKTIVÁLÁS - AKTIVÁCIA - УАКТЫВНІЕНІЕ - АКТИВАЦЕ

	<b>RADIO COMANDO ORIGINALE</b>	ORIGINAL REMOTE CONTROL	MANDO A DISTANCIA ORIGINAL	COMANDO VIA RÁDIO ORIGINAL	Γνήσιο Τηλεχειριστήριο	TÉLÉCOMMANDE ORIGINALE	ORIGINALHAND- SENDER
	EREDETI TÁVIRÁNYÍTÓ	ORIGINÁLNY DIALKOVÝ OVLÁDAČ	PILOT ORYGINALNY	ORIGINÁLNI DÁLKOVÝ OVLADAČ			
	<b>RADIO COMANDO</b>	REMOTE CONTROL	MANDO A DISTANCIA	COMANDO VIA RÁDIO	Τηλεχειριστήριο	TÉLÉCOM- MANDE	HANDESENDER
	TÁVI- RÁNYÍTÓ	DIALKOVÝ OVLÁDAČ	PILOT	DÁLKOVÝ OVLADAČ			

**ALLARME - ALARM - ALARMAS - ALARME - ΣΥΝΑΓΕΡΜΟΣ - ALARME - ALARM -  
RIASZTÁS - ALARM - ALARM - ALARM**

	<b>PROTEZIONE PERIFERICA</b>	PERIPHERAL PROTECTION	PROTECCIÓN PERIFÉRICA	PROTECÇÃO PERIFÉRICA	Περιφερική Προστασία	PROTECTION PÉRIPHÉRIQUE	RUNDUM- SCHUTZ
		KERÜLETI VÉDELEM	OBVODOVÁ OCHRANA	OCHRONA PERYFERYJNA	OBVODOVÁ OCHRANA		
<b>BACK UP</b> 	<b>AUTO ALIMENTAZIO- NE SIRENA</b>	BATTERY BACK-UP OF SIREN	AUTO- ALIMENTACIÓN SIRENA	AUTOALIMEN- TAÇÃO DA SIRENA	Αυτοτροφοδότηση Σειρήνας	AUTO- ALIMENTATION SIRENE	SELBSTSPEI- SUNG DER SIRENE
	SZIRÉNA ÖNTÁPLÁLÁS	SAMOZAPÍNA- NIE SIRÉNY	SAMOZASILANIE SYRENY	SAMO- NAPÁJENÍ SIRÉNY			
	<b>SIRENA</b>	SIRENA	SIRENA	SIRENA	Σειρήνα	SIRENE	SIRENA
	SZIRÉNA	SIRÉNA	SYRENA	SIRÉNA			
	<b>BLINKER</b>	BLINKER	BLINKER	BLINKER	BLINKER	CLIGNOTANT	BLINKER
	BLINKER	BLINKER	BLINKER	BLINKER			
	<b>PROTEZIONE VOLUMETRICA</b>	VOLUME PROTECTION	PROTECCIÓN VOLUMÉTRICA	PROTECÇÃO VOLUMÉTRICA	Ογκομετρική Προστασία	PROTECTION VOLUMÉTRIQUE	VOLUMETRI- SCHER SCHUTZ
	VOLUME- TRIKUS VÉDELEM	PRIESTOROVÁ OCHRANA	OCHRONA WOLUME- TRYCZNA	PROSTOROVÁ OCHRANA			

**FUNZIONI ACCESSORIE - ACCESSORY FUNCTIONS - FUNCIONES ACCESORIAS -  
FUNÇÕES AUXILIARES - ΒΟΗΘΗΤΙΚΕΣ ΛΕΙΤΟΥΡΓΙΕΣ - FONCTIONS ACCESSOIRES -  
ZUSATZFUNKTIONEN - KIEGÉSZÍTŐ FUNKCIÓK - DOPLNKOVÁ FUNKCIA -  
FUNKCJE DODATKOWE - DOPLŇKOVÉ FUNKCE**

<b>AUTO TEST</b>	<b>AUTOTEST FUNZIONI ALLARME</b>	ALARM FUNCTION SELF-TEST	AUTOTEST FUNCIONES DE ALARMA	TESTE AUTOMÁTICO DAS FUNÇÕES DE ALARME	Αυτόματο Τεστ Λειτουργιών Συναγερμού	ESSAI AUTOMATIQUE DES FONCTIONS D'ALARME	ALARMFUNKTIONEN-SELBSTTEST
	ÖNTESZTELÉS RIASZTOFUNKCIÓK ÖNTESZTELESE	AUTOMATICKÝ TEST ALARMOVÝCH FUNKCIÍ	AUTOTEST FUNKCJI ALARMU	AUTOMATICKÝ TEST ALARMOVÝCH FUNKCIÍ			
<b>MEMO</b> 	<b>SPILA LED CON ALLARME MEMORIA</b>	LED PILOT LIGHT WITH ALARM MEMORY	PILOTO LED CON MEMORIA DE ALARMA	INDICADOR LED COM MEMÓRIA DE ALARME	Λεδ Με Μνήμη Συναγερμού	LED TÉMOIN AVEC MÉMOIRE D'ALARME	LED-KONTROLL-LEUCHTE MIT ALARMSPEICHER
	LED JELZÓLAMPÁ RIASZTÓ- MEMÓRIÁVAL	KONTROLKA LED S PAMÁTOU ALARMOV	WIATEŁKO LEDU PAMIĘCI ALARMU	KONTROLKA LED S PAMĚTÍ ALARMU			
<b>CBL</b> 	<b>CABLAGGIO A CORREDO</b>	WIRING SUPPLIED	CABLEADO EN DOTACIÓN	CABLAGEM COMO ITEM DE SÉRIE	Παρεχόμενη καλωδίωση	CÂBLAGE FOURNI EN DOTATION	MITGELIEFERTE VERKABELUNG
	A KÉSZLETBE TARTOZÓ KÁBELEK	KABELÁZ JE SÚČASŤOU DODÁVKY	DOSTARCZONE PRZEWODY	KABELÁZ JE SOUČÁSTÍ DODÁVKY			
<b>3</b> 	<b>LIMITAZIONE CICLI DI ALLARME COME DA NORMATIVE</b>	ALARM CYCLE LIMIT	LIMITACIÓN CICLOS DE ALARMA	LIMITAÇÃO DOS CICLOS DE ALARME	Περιορισμός Κύκλων Συναγερμού Σύμφωνα με Κανονισμούς	LIMITATION DES CYCLES D'ALARME	NORMGERECHTE BEGRENZUNG DER ALARMZYKLEN
	A SZAB'LYOKNAK MEGFELELŐ RIASZTÓCIKLUS KORLÁTOZÁS	OBMEDZENIE ALARMOVÝCH CYKLOV PODĽA PREDPISOV	OGRANICZENIE CYKLI ALARMU JAK W NORMACH	OMEZENÍ ALARMOVÝCH CYKLŮ PODLE PŘEDPISŮ			
 <b>META SYSTEM WATER RESISTANT</b>	<b>PRODOTTO WATER RESISTANT</b>	WATER RESISTANT PRODUCT	PRODUCTO RESISTENTE AL AGUA	PRODUTO WATER RESISTANT	Προϊόν "Water Resistant"	PRODUIT ÉTANCHE À L'EAU	WASSERFESTES PRODUKT
	VÍZHATLAN TERMÉK	VODOODOLNÝ PRODUKT	PRODUKT WODOODPORNY	VODOODOLNÝ PRODUKT			
	<b>DISINSERIMENTO DI EMERGENZA</b>	EMERGENCY DISARMING	DESACTIVACION DE EMERGENCIA	DESACTIVAÇÃO DE EMERGÊNCIA	Απεργοποίηση Έκτακτης Ανάγκης	DESACTIVATION D'URGENCE	NOTENTSCHÄRFUNG
	VÉSZKIKTATÁS	NÚDZOVÉ VYPNUTIE	WYŁĄCZENIE AWARYJNE	NOUZOVÉ VYPNUTÍ			
<b>AUX</b>	<b>USCITA COMANDO MODULI AUSILIARI (M160)</b>	AUXILIARY MODULE CONTROL OUTPUT (M160)	SALIDA MANDO MÓDULOS AUXILIARES (M160)	SAÍDA COMANDO MÓDULOS AUXILIARES (M160)	Έξοδος Χειρισμού Βοηθητικών Μονάδων (M160)	SORTIE COMMANDE MODULES AUXILIAIRES (M160)	STEUERAUSGANG ZUSATZMODULE (M160)
	KIEGÉSZÍTŐ MODULOK VEZÉRLÉSI KI-MENET (M160)	VÝSTUP PRE POMOCNÉ KONTROLNÉ MODULY (M160)	WYJSCIE STEROWANIA MODUŁÓW POMOCNICZYCH (M160)	VÝSTUP PRO POMOCNÉ KONTROLNÍ MODULY (M160)			
	<b>COMANDO METASAT</b>	OUTPUT METASAT	MANDO METASAT	COMANDO METASAT	Χειρισμός Metasat	COMMANDE METASAT	STEUERUNG METASAT
	METASAT VEZÉRLÉS	POVEL METASAT	STEROWANIE METASAT	POVEL METASAT			

CARATTERISTICHE TECNICHE	TECHNICAL FEATURES	CARACTERÍSTICAS TÉCNICAS	CARACTERISTICAS TÉCNICAS
<b>Alimentazione (Vcc)</b>	Power Supply (Vdc)	Alimentación (Vcc)	Alimentação (Vcc)
<b>Consumo: inserito disinserito</b>	Consumption: with alarm on with alarm off	Consumo: con alarma conectada con alarma desconectada	Consumo: alarme activado alarme desactivado
<b>Temperatura di lavoro</b>	Operating temperature	Temperatura de trabajo	Temperatura de trabalho
<b>Livello sonoro della sirena</b>	Siren sound level	Nivel sonoro de la sirena	Potência da sirene
<b>Chiusura centralizzata elettronica tramite comando al B.C.</b>	Electronic central door locking controlled by B.C.	Cierre centralizado electrónico mediante mando al B.C.	Fecho electrónico centralizado através comando ao B.C.
<b>Comando negativo blinker</b>	Blinker negative command	Mando negativo Blinker	Comando negativo Blinker
<b>Durata di allarme (sec)</b>	Alarm duration (sec)	Duración de la alarma (seg)	Duração de cada ciclo de alarme (seg)
<b>Radiocomandi con pila litio</b>	Remote control battery with lithium	Radiocontrol pila litio	Comando à distância pilha litio
<b>Combinazioni</b>	Combinations	Combinaciones	Combinações
<b>Dimensioni / Peso</b>	Dimensions / Weight	Dimensiones / Peso	Dimensões / Peso
<b>Tempo di immunità iniziale (durante il quale è possibile eseguire test su tutti gli ingressi d'allarme) (sec)</b>	Initial delay time (during this time, tests on the alarm inputs can be made) (sec)	Tiempo de inmunidad inicial (durante los cuales es posible seguir el test sobre todas las tentativas de alarma) (seg)	Período de imunidade inicial (nesse momento pode-se ensaiar as protecções do alarme) (seg)
<b>Tempo di (sec): apertura chiusura da Body Computer</b>	Time for opening closing by Body Computer (sec)	Tiempo de (seg) apertura cierre de Body Computer	Tempo (seg.) de abertura/fecho do Body Computer
<b>SEGNALAZIONI: Se si sono verificati allarmi, al disinserimento, il led lampeggia con sequenze differenziate.</b>	FUNCTION INDICATIONS: If alarms have been tripped, on disactivation the LED flashes with differentiated sequences.	SEÑALIZACIÓN: Si se ha producido una alarma, a la desconexión, el led parpadea con frecuencia diferente para señalar la causa que la ha producido.	SINALIZAÇÃO: Depois de ser desactivado o alarme mantem aceso o led, mas conforme o motivo do disparo o led apagase um número de vezes diferente
<b>Tipo di allarme generato</b>	Type of alarm generated	Tipo de alarma que se ha generado	Tipo de alarme produzido
<b>Allarme protezione volumetrica</b>	Volumetric protection alarm	Alarma protección volumétrica	Alarme protecção volumétrica
<b>Allarme porte/ baule</b>	Door alarm/ boot alarm	Alarma puerta/maletero	Interruptor das portas capot
<b>Cofano</b>	Bonnet	Cofre	Mala
<b>Baule</b>	Boot alarm	Maletero	Capot
<b>Allarme moduli ausiliari</b>	Auxiliary module	Alarma modulos auxiliares	Módulos auxiliares
<b>Positivo chiave</b>	Key Positive	Positivo llave	Positivo chave

ΤΕΧΝΙΚΑ ΧΑΡΑΚΤΗΡΙΣΤΙΚΑ	CARACTÉRISTIQUES TECHNIQUES	TECHNISCHE DATEN	
Τροφοδοσία (Vcc)	Alimentation (Vcc)	Speisung (Vdc)	12V (10V-15V)
Κατανάλωση: Ενεργοποιημένο Μη ενεργοποιημένο	Consommation branché débranché	Verbrauch eingeschaltet ausgeschaltet	8,3mA 4,8mA
Θερμοκρασία Εργασίας	Température de travail	Arbeitstemperatur	-30°C +80°C
Ηχητικό Επίπεδο Της Σειρήνας	Niveau sonore de la sirène	Schallpegel der Sirene	118 dB
Ηλεκτρονική Κεντρική Κλειδαριά Με Εντολή στο Body Computer.	Verrouillage centralisé électronique par le B.C.	Elektronische Zentralverriegelung mittels Ansteuerung von B.C.	
Αρνητικός Έλεγχος Blinker	Commande negative clignotant	Negative Blinkersteuerung	
Διάρκεια Συναγερμού (Sec)	Durée de l'alarme (secondes)	Alarmdauer (sekunden)	25 sec.
Τηλεχειρισμοί με Μπαταρία Λιθίου	Radiocommandes pile lithium	Fernbedienungen mit Lithium-Batterie	
Συνδυασμοί	Combinaisons	Kombinationen	72 x 10 <sup>15</sup>
Διαστάσεις/Βάρος	Dimensions (mm)/Poids (g)	Abmessungen/Gewicht	117,7x63,4x30,5mm/80g.
Χρόνος Αρχικής Αναμονής (κατά τη διάρκεια της οποίας είναι δυνατόν να πραγματοποιήσετε τεστ σε όλες τις εισόδους συναγερμού) (sec)	Temps d'immunité initiale pendant lequel peuvent s'effectuer les essais sur les entrées d'alarme	Anfängliche Immunitätszeit (während der alle Alarmeingänge getestet werden können) (Sek.)	25 sec.
Χρόνος (sec): άνοιγμα/κλείσιμο από Body Computer	Temps (en s.) d'ouverture fermeture depuis le Body	Öffnungs- und Schließzeit (s): von Body Computer	
ΕΠΙΣΗΜΑΝΣΕΙΣ: Εάν έχουν παρουσιαστεί συναγερμοί, κατά την απενεργοποίηση, το led αναβοσβήνει με διαφοροποιημένες ακολουθίες.	SIGNALISATIONS: si au moment de la désactivation la led rouge clignote, cela veut dire qu'en votre absence il y a eu une alarme	MELDUNGEN: Wenn es beim Ausschalten Alarme gegeben hat, blinkt die LED mit unterschiedlichen Sequenzen.	
Τύπος προκαλούμενου συναγερμού	Type d'alarme déclenchée	Art des verursachten Alarms	<ul style="list-style-type: none"> <li>•Numero di lampeggi LED con pausa di 3 sec.</li> <li>•Num. of flashes of the LED with 3 sec. pauses.</li> <li>•Número de parpadeos LED con pausa de 3 seg.</li> <li>•Número de intermitências do LED com pausa de 3 seg</li> <li>•Nom. de clignotements de la LED avec pause de 3 s.</li> <li>•Zahl der Blinkvorgänge der LED-Anzeige mit einer Pausenzeit von 3 Sek.</li> <li>Αριθμός λαμπυρισμάτων LED με παύση 3 δευτερολέπτων.</li> </ul>
Συναγερμός ογκομετρικής προστασίας	Alarme protection volumétrique	Alarm von Innenraumschutz	1
Συναγερμός Πορτών/Πορτομπαγκάζ	Alarme portières/coffre	Türenalarm/Kofferraum	2
Καπό	Capot	Motorhaube	3
Πορτομπαγκάζ	Coffre	Kofferraum	4
Συναγερμός βοηθητικών μονάδων	Protection volumétrique	Zusat alarm modul	5
Θετικό κλειδιού	Positif clé	Positiv Schlüssel	6



MŰSZAKI ADATOK	TECHNICKÉ CHARAKTERISTIKY	CHARAKTERYSTYKI TECHNICZNE	TECHNICKÉ CHARAKTERISTIKY	
Tápfeszültség (V <sub>ea</sub> )	Zdroj (V <sub>cc</sub> )	Zasilanie (V <sub>cd</sub> )	Zdroj (V <sub>cc</sub> )	12V (10V-15V)
Fogyasztás: Bekapcsolva Kikapcsolva	Spotreba: pri zapnutom alarmu pri vypnutom alarmu	Zużycie: włączony wyłączony	Spotřeba: při zapnutém alarmu při vypnutém alarmu	8,3mA 4,8mA
Munkahőmérséklet	Prevádzková teplota	Temperatura pracy	Provozní teplota	-30°C +80°C
Sziréna hange-rösszige	Zvuková hladina sirény	Poziom głośności syreny	Zvuková hladina sirény	118 dB
BC távirányító által vezérelt elektronikus központ	Centrálne elektronické zamykanie pomocou ovládača s B.C.	Elektroniczny zamek centralny sterowany przez B.C.	Centrální elektronické zamykání pomoci ovládače s B.C.	
Blinker negatív vezérlés	Negatívny povel smeroviek	Sterowanie ujemne blinker	Negativní povel směrovek	
Riasztás időtartama (mp)	Doba alarmu (sec.)	Czas trwania alarmu (sek.)	Doba alarmu (sec.)	25 sec.
Lítiumelemes távirányító	Dialkóv ovládač s lítiovou bateriou	Pilot z baterią litową	Dálkový ovladač s lithiovou baterií	
Kombinációk	Kombinácia	Kombinacje	Kombinace	72 x 10 <sup>15</sup>
Méreték/súly	Rozměry/Váha	Wymiar/ciężar	Rozměry/Váha	117,7x63,4x30,5mm/80g.
Kezdeti immunitási idő (mely alatt lehetséges elvégezni az összes riasztóbemenetet tesztjét) (mp)	Začiatočná bezpečnostná doba (počas ktorej možno vykonať testy pre všetky vstupy na spustenie alarmu) (sec.)	Czas odporności początkowej (podczas którego jest możliwe wykonanie testów na wszystkich wejściach alarmowych) (sek.)	Počáteční bezpečnostní doba (během které je možno provést testy pro všechny vstupy pro spuštění alarmu)(sec.)	25 sec.
Body Computer nyitási zárási ideje (mp)	Doba (sec) na otvorenie a zatvorenie Body Computeru	Czas (sek.) otwarcia zamknięcia przez Body Computer	Doba (sec) pro otevření zavření Body Computeru	
KIJELZÉSEK Ha riasztások léptek fel, a kikapcsoláskor a led különféle gyorsasággal villog	SIGNALIZÁCIA Ak došlo k alarmu, pri jeho vypnutí, bliká led s rôznymi frekvenciami	SYGNALIZACJE Jeżeli nastąpiły alarmy, przy wyłączeniu, LED miga z sekwencjami różniącymi się	SIGNALIZACE Pokud došlo k alarmu, při jeho vypnutí, bliká led s různými frekvencemi.	
Indított riasztási típus	Typ signalizovaného alarmu	Typ alarmu powstałego	Typ signalizovaného alarmu	- A LED 3mp-kenti villanásainak száma - Počet blikání LED s 3-sekundovou přestávkou - Ilość migań LEDU z przerwą 3 sek - Počet blikání LED se 3 vteř. přestávkou
Volumetrikus védelem riasztás	Alarm priestorovej ochrany	Alarm ochrony wolumetrycznej	Alarm prostorové ochrany	1
Ajtó/csomagtartó riasztás	Alarm dvere/batožinový priestor	Alarm drzwi/bagażnik	Alarm dveře/zavazadlový prostor	2
Motorháztető	Kapota	Maska	Kapota	3
Csomagtartó	Batožinový priestor	Bagażnik	Zavazadlový prostor	4
Kiegészítő modulok riasztás	Alarm pomocných modulov	Alarm modulów pomocniczych	Alarm pomocných modulů	5
Kulcs pozitív	Kľúč pozitívny	Dodatni klucza	Klíč - pozitivní	6



LE BATTERIE SONO CONSIDERATE RIFIUTI PERICOLOSI  
E VANNO SMALTITE SECONDO LA NORMATIVA IN VIGORE.

BATTERIES ARE CONSIDERED HAZARDOUS WASTE AND SHOULD BE DISPOSED OF IN AC-  
CORDANCE WITH THE LAW IN FORCE.

LAS BATERÍAS SE CONSIDERAN RESIDUOS PELIGROSOS Y DEBEN ELIMINARSE RESPETANDO  
LAS NORMATIVAS VIGENTES.

ΟΙ ΜΠΑΤΑΡΙΕΣ ΘΕΩΡΟΥΝΤΑΙ ΕΠΙΚΙΝΔΥΝΑ ΑΠΟΒΛΗΤΑ ΚΑΙ ΔΙΑΤΙΘΕΝΤΑΙ ΣΥΜΦΩΝΑ ΜΕ ΤΗΝ  
ΙΣΧΥΟΥΣΑ ΝΟΜΟΘΕΣΙΑ.

ΟΙ ΜΠΑΤΑΡΙΕΕ ΘΕΩΡΟΥΝΤΑΙ ΕΡΙΚΙΝΔΥΝΑ ΑΡΟΒΛΗΤΑ ΚΑΙ ΔΙΑΤΙΘΕΝΤΑΙ ΑΝΑΛΟΓΑ ΜΕ ΤΗΝ  
ΙΣΧΥΟΥΣΑ ΝΟΜΟΘΕΣΙΑ.

LES PILES SONT CONSIDÉRÉES COMME DÉCHETS DANGEREUX ET DOIVENT ÊTRE ÉLIMINÉES  
CONFORMÉMENT À LA RÉGLEMENTATION EN VIGUEUR.

DIE BATTERIEN GELTEN ALS GEFÄHRLICHER SONDERMÜLL UND MÜSSEN UNTER BEA-  
CHTUNG DER ENTSPRECHENDEN BESTIMMUNGEN ENTSORGT WERDEN.

AZ AKKUMULÁTOROK SPECIÁLIS HULLADÉKNAK SZÁMÍTANAK, ÍGY EZEK  
MEGSEMMISÍTÉSÉT AZ ÉRVÉNYBEN LÉVŐ SZABÁLYOK SZERINT KELL ELVÉGEZNI.

BATÉRIE SÚ POVAŽOVANÉ ZA NEBEZPEČNÝ ODPAD A MUSIA BYŤ LIKVIDOVANÉ  
PODĽA PLATNÝCH PREDPISOV

BATERIE SĄ UWAŻANE ZA ODPADY NIEBEZPIECZNE I MUSZĄ BYĆ LIKWIDOWANE  
ZGODNIE Z OBOWIĄZUJĄCYMI NORMAMI.

BATERIE JSOU POVAŽOVÁNY ZA NEBEZPEČNÝ ODPAD A MUSÍ BÝT ODSTRANĚNY PODLE  
PLATNÝCH PŘEDPISŮ.

## EC DECLARATION OF CONFORMITY

**Name:** MetaSystem.  
**Address:** via Majakovskij, 10/b /c/d/e  
**Town:** Reggio Emilia - Italy  
**Postal code:** 42100

### IDENTIFICATION OF PRODUCT

**Description:** Remote control transmitter  
**Name:** M2503

We Declare under our sole responsibility that the product described above is conform to the essential requirement of the Directive 1999/5/EC (R&TTE directive). The product will be placed on the market of all EU member states and in all EFTA-/EAA states.

Reggio Emilia 20<sup>th</sup> June 2005



Ing. Cesare Lasagni  
  
Technical Director

(da staccare e consegnare al proprietario del veicolo)



### CERTIFICATO DI INSTALLAZIONE

Il sottoscritto, \_\_\_\_\_,  
installatore, certifica di aver eseguito personalmente l'installazione del dispositivo  
di protezione del veicolo descritto qui di seguito, conformemente alle istruzioni del fabbricante.

#### Descrizione del veicolo

- Marca: \_\_\_\_\_
- Tipo: \_\_\_\_\_
- Numero di serie: \_\_\_\_\_
- Numero di immatricolazione: \_\_\_\_\_

#### Descrizione del dispositivo di protezione del veicolo

- Marca: \_\_\_\_\_
- Tipo: \_\_\_\_\_
- Numero di omologazione: \_\_\_\_\_

Fatto a \_\_\_\_\_, il \_\_\_\_\_

Indirizzo completo dell'installatore (e timbro): \_\_\_\_\_

Firma: \_\_\_\_\_

(precisare le funzioni svolte) \_\_\_\_\_

(to be cut out and issued to the vehicle owner)



### INSTALLATION CERTIFICATE

I the undersigned, \_\_\_\_\_ professional installer,  
certify that the installation of the vehicle protection system described below has been  
carried out by myself in accordance with to the installation instructions supplied by the  
manufacturer of the system.

#### Description of the vehicle

- Make: \_\_\_\_\_
- Type: \_\_\_\_\_
- Serial number: \_\_\_\_\_
- Numero di immatricolazione: \_\_\_\_\_

#### Description of the vehicle protection system

- Make: \_\_\_\_\_
- Type: \_\_\_\_\_
- Approval number: \_\_\_\_\_

at \_\_\_\_\_, on \_\_\_\_\_

Installer's full address (and stamp, if appropriate): \_\_\_\_\_

Signature: \_\_\_\_\_

(please specify job position) \_\_\_\_\_

(cortar y entregar al dueño del vehículo)



### CERTIFICADO DE INSTALACIÓN

El taller, \_\_\_\_\_, instalador, certifica haber realizado personalmente la instalación del dispositivo de protección del vehículo descrito a continuación, de acuerdo a las instrucciones del fabricante.

#### Descripción del vehículo

- Marca: \_\_\_\_\_
- Tipo: \_\_\_\_\_
- Número de serie: \_\_\_\_\_
- Número de matrícula: \_\_\_\_\_

#### Descripción del dispositivo de protección del vehículo

- Marca: \_\_\_\_\_
- Tipo: \_\_\_\_\_
- Número de homologación: \_\_\_\_\_

Realizado en \_\_\_\_\_, el \_\_\_\_\_

Domicilio completo del instalador (y sello): \_\_\_\_\_

Firma: \_\_\_\_\_

(especificar las funciones desarrolladas) \_\_\_\_\_

(destacar e entregar ao proprietário do veículo)



### CERTIFICADO DE INSTALAÇÃO

O subscrito, \_\_\_\_\_, instalador, certifica que efectuou pessoalmente a instalação do dispositivo de protecção do veículo descrito a seguir, em conformidade com as instruções do fabricante.

#### Descrição do veículo

- Marca: \_\_\_\_\_
- Tipo: \_\_\_\_\_
- Número de série: \_\_\_\_\_
- Número de matrícula: \_\_\_\_\_

#### Descrição do dispositivo de protecção do veículo

- Marca: \_\_\_\_\_
- Tipo: \_\_\_\_\_
- Número de homologação: \_\_\_\_\_

efectuada para \_\_\_\_\_, aos \_\_\_\_\_

Direcção completa do instalador (ou carimbo): \_\_\_\_\_

Assinatura: \_\_\_\_\_

(especificar as funções desempenhadas) \_\_\_\_\_

(κόψτε το και παραδώστε το στον ιδιοκτήτη τον αντισκινήτων)



### ΠΙΣΤΟΠΟΙΗΤΙΚΟ ΕΓΚΑΤΑΣΤΑΣΗΣ



Ο κάτωθι υπογεγραμμένος, \_\_\_\_\_, εγκαταστάτης, πιστοποιεί ότι έκανε προσωπικά την εγκατάσταση της διάταξης προστασίας του οχήματος που περιγράφεται παρακάτω, σύμφωνα με τις οδηγίες του κατασκευαστή.

#### Περιγραφή του οχήματος

- μάρκα: \_\_\_\_\_
- τύπος: \_\_\_\_\_
- αριθμός σειράς: \_\_\_\_\_
- αριθμός μητρώου: \_\_\_\_\_

#### Περιγραφή της διάταξης προστασίας του οχήματος

- μάρκα: \_\_\_\_\_
- τύπος: \_\_\_\_\_
- αριθμός έγκρισης: \_\_\_\_\_

Έγινε στη \_\_\_\_\_, την \_\_\_\_\_

Πλήρης διεύθυνση του εγκαταστάτη (και σφραγίδα): \_\_\_\_\_

Υπογραφή: \_\_\_\_\_

(διευκρινίστε τις εργασίες που έγιναν) \_\_\_\_\_

(à détacher et donner au propriétaire du véhicule)



### ATTESTATION DE MONTAGE



Je soussigné, \_\_\_\_\_ installateur professionnel, certifie que l'installation, définie ci-dessous, a été réalisée par mes soins conformément à la notice de montage et suivants les règles de la profession.

#### Description du véhicule

- Marque: \_\_\_\_\_
- Type: \_\_\_\_\_
- Numéro de série: \_\_\_\_\_
- Numéro d'immatriculation: \_\_\_\_\_

#### Description du dispositif de protection

- Marque: \_\_\_\_\_
- Type: \_\_\_\_\_
- Numéro d'homologation \_\_\_\_\_

Fait à \_\_\_\_\_, le \_\_\_\_\_

Cachet de l'installateur: \_\_\_\_\_

Signature: \_\_\_\_\_

(Fonction dans l'entreprise) \_\_\_\_\_

(Abtrennen und dem Fahrzeugbesitzer aushändigen)



## INSTALLATIONS - ZERTIFIKAT

Der Unterzeichner, \_\_\_\_\_ Installateur, bestätigt hiermit, die Installation der nachfolgend genannten Anlage zur Fahrzeugüberwachung persönlich ausgeführt zu haben, entsprechend den Einbauanweisungen des Herstellers.

### Angaben zum Kraftfahrzeug

- Fahrzeug-fabrikat: \_\_\_\_\_
- Fahrzeug-typ/modell: \_\_\_\_\_
- Fahrgestellnummer: \_\_\_\_\_
- Fahrzeugbriefnummer: \_\_\_\_\_

### Angaben zur Anlage der Fahrzeugüberwachung

- Fabrikat: \_\_\_\_\_
  - Typ: \_\_\_\_\_
  - Homologationsnummer: \_\_\_\_\_
- Eingebaut in \_\_\_\_\_ , am \_\_\_\_\_
- Vollständige Adresse der Installationsfirma: \_\_\_\_\_
- Unterschrift: \_\_\_\_\_
- (Angabe der Funktion im Unternehmen) \_\_\_\_\_

(levágandó és a gépkocsitulajdonosnak átadandó)



## BESZERELÉSI BIZONYÍTVÁNY

Alulírot z \_\_\_\_\_ beszerelő, bizonyítom, hogy az autóriasztó berendezést személyesen, a gyártó utasításainak megfelelően szereltem be a következőkben pontosított gépkocsiba.

### A gépkocsi leírása

- Márka: \_\_\_\_\_
- Típus: \_\_\_\_\_
- Sorszám: \_\_\_\_\_
- Forgalmiszám: \_\_\_\_\_

### A gépkocsi védelmirendszerének leírása

- Márka: \_\_\_\_\_
- Típus: \_\_\_\_\_
- Homologációs szám: \_\_\_\_\_

Készült z \_\_\_\_\_ , dátum \_\_\_\_\_

A beszerelő teljes címe (és bélyegzője): \_\_\_\_\_

Aláírás: \_\_\_\_\_

(megjelölni a beosztást) \_\_\_\_\_

(Oddeliť a odovzdať majiteľovi vozidla)



## INŠTALAČNÝ CERTIFIKÁT



Dolupodpísaný, \_\_\_\_\_, profesionálny mechanik, potvrdzuje, že osobne vykonal montáž zariadenia na ochranu nižšie opísaného vozidla v súlade s pokynmi od výrobcu.

### Opis vozu

- Značka: \_\_\_\_\_
- Typ: \_\_\_\_\_
- Sériové číslo: \_\_\_\_\_
- Evidenčné číslo: \_\_\_\_\_

### Opis ochranného zariadenia vozidla

- Značka: \_\_\_\_\_
- Typ: \_\_\_\_\_
- Homologačné číslo: \_\_\_\_\_

Vykonané pre \_\_\_\_\_, dňa \_\_\_\_\_

Úplná adresa automechanika (a pečiatka): \_\_\_\_\_

Podpis: \_\_\_\_\_

(špeciarkovať vykonané úkony) \_\_\_\_\_

(odčítať i wręczyć właścicielowi pojazdu)



## CERTYFIKAT INSTALACJI



Niżej podpisany, \_\_\_\_\_ instalator certyfikuje, że dokonał osobiście instalacji urządzenia zabezpieczającego poniżej opisany pojazd, zgodnie z instrukcjami producenta.

### Opis pojazdu

- Marka: \_\_\_\_\_
- Typ: \_\_\_\_\_
- Numer seryjny: \_\_\_\_\_
- Numer fabryczny: \_\_\_\_\_

### Opis urządzenia zabezpieczającego pojazd

- Marka: \_\_\_\_\_
- Typ: \_\_\_\_\_
- Numer homologacji: \_\_\_\_\_

Wykonano w \_\_\_\_\_, dnia \_\_\_\_\_

Adres kompletny instalatora (i pieczętka): \_\_\_\_\_

Podpis: \_\_\_\_\_

(wyszczególnić wykonane funkcje) \_\_\_\_\_

(Oddělit a předat majiteli vozidla)



## INSTALAČNÍ CERTIFIKÁT

Níže podepsaný, \_\_\_\_\_, profesionální mechanik, potvrzuje, že osobně provedl montáž zařízení pro ochranu níže popsaného vozidla v souladu s pokyny od výrobce.

### Popis vozu

- Značka: \_\_\_\_\_
- Typ: \_\_\_\_\_
- Sériové číslo: \_\_\_\_\_
- Evidenční číslo: \_\_\_\_\_

### Popis ochranného zařízení vozidla

- Značka: \_\_\_\_\_
- Typ: \_\_\_\_\_
- Homologační číslo: \_\_\_\_\_

Provedeno pro \_\_\_\_\_, dne \_\_\_\_\_

Kompletní adresa automechanika (a razítko): \_\_\_\_\_

Podpis: \_\_\_\_\_

(speciřkovat provedené úkony) \_\_\_\_\_

DATI E CARATTERISTICHE TECNICHE POSSONO ESSERE VARIATI SENZA PREAVVISO  
TECHNICAL DATA AND SPECIFICATIONS MAY BE CHANGED WITHOUT NOTICE  
LOS DATOS Y CARACTERISTICAS TECNICAS PUEDEN VARIARSE SIN PREVIO AVISO  
OS DADOS E AS CARACTERISTICAS TECNICAS PODERÃO SOFRER VARIAÇÕES SEM PRÉVIO AVISO.  
*ΣΤΟΙΧΕΙΑ ΚΑΙ ΤΕΧΝΙΚΑ ΧΑΡΑΚΤΗΡΙΣΤΙΚΑ ΜΠΟΡΟΥΝ ΝΑ ΜΕΤΑΒΛΗΘΟΥΝ ΧΩΡΙΣ ΠΡΟΗΓΟΥΜΕΝΗ ΕΝΗΜΕΡΩΣΗ*  
LES DONNEES ET LES CARACTERISTIQUES TECHNIQUES PEUVENT SUBIR DES VARIATIONS A TOUT MOMENT ET SANS PREAVIS  
DIE TECHNISCHE DATEN UND EIGENSCHAFTEN KÖNNEN OHNE VORHERIGE MITTEILUNG GEÄNDERT WERDEN  
A MŰSZAKI ADATOK MINDEN ELÄZETES BEJELENTÉS NÉLKŰL VÁLTOZHATNAK  
TECHNICKÉ DATA A SPECIFIKÁCIA MOŽU BYŤ ZMENENÉ BEZ UPOZORNENIA VOPRED  
DANE I CHARAKTERYSTYKI TECHNICZNE MOGĄ BYĆ MIENIONE BEZ  
TECHNICKÁ DATA A SPECIFIKACE MOHOU BYT POZMĚNĚNY BEZ UPOZORNĚNÍ PŘEDEM

